

Remolques industriales

Fabricación a medida desde 1 a 50 toneladas con superficies de madera o chapa con ruedas neumáticas o superelásticas

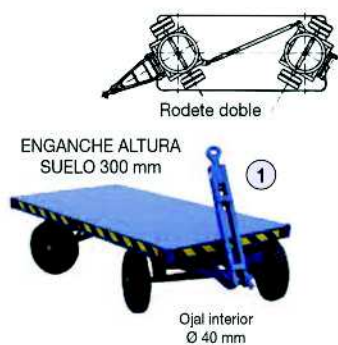

Ref. 6052 (carga 2.000 kg)

Dimensiones (L x A x H)
2.000 x 1.000 x 544 mm
Rodete doble • Peso 160 kg
Ruedas Neumáticas Ø 414 mm

Ref. 6056 (carga 4.000 kg)

Dimensiones (L x A x H)
2.000 x 1.000 x 600 mm
Rodete doble • Peso 290 kg
Ruedas Neumáticas Ø 470 mm

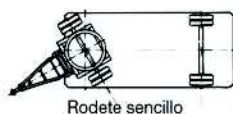

Ref. 6053 (carga 2.000 kg)

Dimensiones (L x A x H)
2.000 x 1.000 x 544 mm
Rodete sencillo • Peso 100 kg
Ruedas Neumáticas Ø 414 mm



Ref. 6055 (carga 4.000 kg)

Dimensiones (L x A x H)
2.000 x 1.000 x 600 mm
Rodete sencillo • Peso 260 kg
Ruedas Neumáticas Ø 470 mm

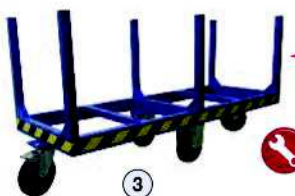

Ref. 6049 (carga 600 kg)

Dimensiones (L x A x H)
2.000 x 600 x 800 mm
Altura postes 500 mm • Peso 40 kg
Ruedas 2 giratorias con freno y 2 fijas macizas Ø 200 mm

Ref. 6051 (carga 750 kg)

Dimensiones (L x A x H)
2.000 x 1.000 x 460 mm
Peso 70 kg
Ruedas Neumáticas Ø 400 mm
Ojal interior Ø 24 mm
y freno de estacionamiento



Ref. 6051/MD (carga 750 kg)

Dimensiones (L x A x H)
2.000 x 1.000 x 460 mm
Peso 92 kg
Ruedas Neumáticas Ø 400 mm
Ojal interior Ø 24 mm
y freno de estacionamiento
Tres laterales fijos y uno desmontable



Ref. 6051/MF (carga 750 kg)

Dimensiones (L x A x H)
2.000 x 1.000 x 460 mm
Peso 105 kg
Ruedas Neumáticas Ø 400 mm
Ojal interior Ø 24 mm
y freno de estacionamiento
Cuatro laterales desmontables

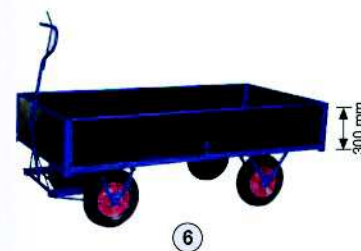

Elevadores de armarios y rampas de aluminio



Ref. 10600 (capacidad pareja 600 kg)

Dimensiones (L x A x H)
390 x 570 x 780 mm
Pala (L x A) 120 x 225 mm
Elevación 300 mm • Peso unitario 13 kg
Ruedas Poliuretano Ø 125 mm



Ref. 10601 (capacidad pareja 1.800 kg)

Dimensiones (L x A x H)
420 x 680 x 1.070 mm
Pala (L x A) 60 x 600 mm
Elevación 250 mm
Peso unitario 43 kg
Ruedas Poliuretano Ø 150 mm



Ref. 13050

Rampas para cargar vehículos en camiones
Dimensiones (L x A)
4.000 x 410 + 410 mm dos piezas
Carga 2.800 kg • Peso unitario 32 kg
Desnivel máximo ± 1.200 mm

Ref. 13005 (carga 400 kg)

Dimensiones (L x A) 2.000 x 200 + 200 mm dos piezas
Peso unidad 8 kg
Desnivel máximo ± 500 mm



Ref. 13014 (carga 1.000 kg)

Dimensiones (L x A) 2.500 x 260 + 260 mm dos piezas
Peso unidad 15 kg
Desnivel máximo ± 700 mm

Ref. 13009 (carga 1.300 kg)

Dimensiones (L x A) 2.000 x 400 + 400 mm dos piezas
Peso unidad 15 kg
Desnivel máximo ± 600 mm

Ref. 13030

Rampas para muelles
Dimensiones (L x A) 550 x 1.500 mm
Carga 4.000 kg • Peso unidad 27 kg
Desnivel máximo ± 55 mm



L = largo / A = ancho / H = alto / P = profundo / F = fondo

Se suministra desmontado

Contenedores basculantes para carretillas elevadoras

Fabricación a medida. Opcional en acero inoxidable y galvanizado
 Accesorios: Grifo de vaciado y rejilla Ref. 20062; Sirga de volteo Ref. 60-77

Ref. 12042 (útil)

Útil de 800 para contenedor Ref. 12043
 Carga 2.000 kg • Peso 60 kg

Ref. 12043 [contenedor]

Dimensiones (L x A x H)
 1.200 x 800 x 920 mm
 Carga 2.000 kg • 670 lts • Peso 100 kg

Ref. 12045 [contenedor]

Dimensiones (L x A x H)
 1.200 x 1.000 x 920 mm
 Carga 2.000 kg • 840 lts • Peso 110 kg

Ref. 12046 (útil)

Útil de 1.000 para contenedor Ref. 12045
 Carga 2.000 kg • Peso 80 kg

Ref. 12047 [chapa] / Ref. 12048 [malla]

Dimensiones exteriores (L x A x H)
 1.350 x 1.000 x 1.470 mm
 Cuba: 1.200 x 800 x 1.200 mm
 Carga 2.000 / 500 kg • Peso 180 / 140 kg

Ref. 12049 [chapa]

Dimensiones exteriores (L x A x H)
 1.255 x 795 x 970 mm
 Cuba 1.050 x 620 x 755 mm
 Carga 1.000 kg • Peso 104 kg

Ref. 12061 [capacidad 300 lts]

Dimensiones exteriores (L x A x H)
 1.200 x 820 x 985 mm
 Cuba: 1.025 x 545 x 625 mm
 Carga 500 kg • Peso 63 kg
 Ruedas Impinchables Ø 260 mm (fijas)
 Ø 125 mm (giratorias)
 Volteo manual

Ref. 12030 con ruedas / 12040 sin ruedas

Capacidad 610 lts • Dimensiones (L x A x H)
 1.545 x 1.000 x 1.080 / 865 mm
 Carga 1.500 kg • Peso 130 / 110 kg
 Ruedas Poliuretano Ø 150 mm (2 fijas y 2 giratorias)

Ref. 12031 con ruedas / 12041 sin ruedas

Capacidad 1.100 lts • Dimensiones (L x A x H)
 1.860 x 1.250 x 1.245 / 1.045 mm
 Carga 2.000 kg • Peso 175 / 155 kg
 Ruedas Poliuretano Ø 150 mm (2 fijas y 2 giratorias)

Ref. 12026 con ruedas / 12036 sin ruedas

Capacidad 1.500 lts • Dimensiones (L x A x H)
 1.860 x 1.600 x 1.245 / 1.045 mm
 Carga 2.000 kg • Peso 210 / 200 kg
 Ruedas Poliuretano Ø 150 mm (2 fijas y 2 giratorias)

Ref. 12025 con ruedas / 12035 sin ruedas

Capacidad 260 lts • Dimensiones (L x A x H)
 1.100 x 1.000 x 800 / 635 mm
 Carga 1.000 kg • Peso 90 / 70 kg
 Ruedas Nylon Ø 125 mm (2 fijas y 2 giratorias)

Ref. 12028 con ruedas / 12038 sin ruedas

Capacidad 520 lts
 Dimensiones (L x A x H)
 1.525 x 865 x 1.035 / 870 mm
 Carga 1.000 kg • Peso 115 / 101 kg
 Ruedas Nylon Ø 125 mm

Ref. 12027 con ruedas / 12037 sin ruedas

Capacidad 320 lts
 Dimensiones (L x A x H)
 1.235 x 840 x 930 / 750 mm
 Carga 800 kg • Peso 100 / 85 kg
 Ruedas Nylon Ø 125 mm

Ref. 12055 [capacidad 300 lts]

Dimensiones (L x A x H)
 1.250 x 800 x 465 mm
 Carga 800 kg
 Peso 70 kg
 Ruedas Goma azul
 Ø 160 mm (fijas)
 Ø 125 mm (giratorias)

Ref. 12057 pala cargadora granel

Capacidad 750 lts
 Dimensiones (L x A x H)
 1.840 x 1.200 x 550 mm
 Carga 1.500 kg
 Peso 90 kg

Ref. 12029 [cubeta de polietileno]

Capacidad 750 lts
 Dimensiones (L x A x H)
 1.800 x 940 x 920 mm
 Carga 450 kg
 Peso 75 kg
 Ruedas Nylon Ø 200 mm (fijas)
 Ø 100 mm (giratorias)

Ref. 12058 pala quitanieves y productos a granel

Dimensiones (L x H)
 2.000 x 580 mm
 Peso 170 kg

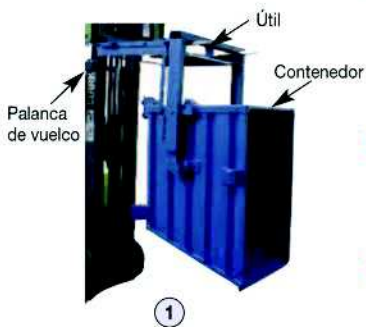

1



2

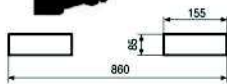

3



4

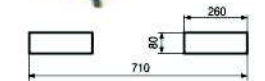

5



6

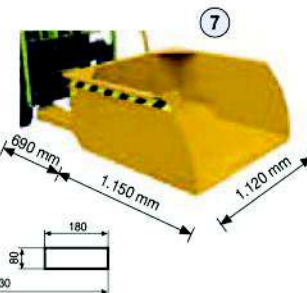

7

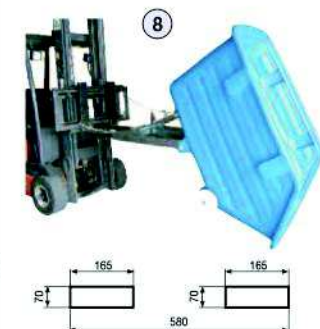

8

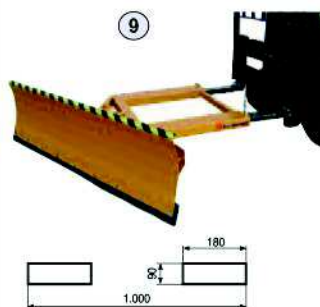

9

L = largo / A = ancho / H = alto / P = profundo / F = fondo

Cestones y contenedores de chapa y plástico



Ref. 5030

Dimensiones (L x A x H)
1.210 x 710 x 1.000 mm
Carga 600 kg
Ruedas Goma Ø 150 mm (2 fijas y 2 giratorias)
Peso 72 kg



Ref. 5034
Ref. 5035
Ref. 5036
Ref. 5037

Dimensiones mm (L x A x H) Malla
800 x 500 x 400 26
1.000 x 800 x 500 39
1.200 x 800 x 500 43
1.200 x 1.000 x 500 49
Carga 2.000 kg



Ref. 5034A
Ref. 5035A
Ref. 5036A
Ref. 5037A

Dimensiones mm (L x A x H) Malla
800 x 500 x 400 26
1.000 x 800 x 500 39
1.200 x 800 x 500 43
1.200 x 1.000 x 500 49
Carga 2.000 kg



Ref. 5040
Ref. 5041
Ref. 5042
Ref. 5043

Dimensiones mm (L x A x H) Chapa
800 x 500 x 400 29
1.000 x 800 x 500 49
1.200 x 800 x 500 54
1.200 x 1.000 x 500 61
Carga 2.000 kg



Ref. 5040A
Ref. 5041A
Ref. 5042A
Ref. 5043A

Dimensiones mm (L x A x H) Chapa
800 x 500 x 400 29
1.000 x 800 x 500 49
1.200 x 800 x 500 54
1.200 x 1.000 x 500 61
Carga 2.000 kg



Ref. 4018

Dimensiones (L x A x H)
900 x 600 x 1.720 mm
Carga por balda 60 kg / total 600 kg
Ruedas Goma Ø 150 mm (2 fijas y 2 con freno)
Peso 52 kg



Ref. 5072 sin baldas / 5073 con baldas

Dimensiones (L x A x H)
1.200 x 700 x 1.790 mm
Baldas regulables. Con cerradura
Carga por balda 60 kg / total 600 kg
Ruedas Goma Ø 200 mm (2 fijas y 2 con freno)
Peso 160 kg



Ref. 4020 sin baldas / 4021 con baldas

Dimensiones (L x A x H)
1.240 x 700 x 1.790 mm
Carga por balda 60 kg / total 600 kg
Ruedas Goma Ø 200 mm (2 fijas y 2 con freno)
Peso 103 kg



Ref. 5027

Dimensiones (L x A x H)
1.190 x 650 x 1.025 mm
Carga 600 kg
Ruedas Goma Ø 160 mm (2 fijas y 2 giratorias)
Peso 60 kg

Ref. 4017

Dimensiones (L x A x H) 1.190 x 650 x 1.695 mm
Con 3 baldas regulables. Balda adicional Ref. 20079
Carga por balda 60 kg / total 600 kg
Ruedas Goma Ø 160 mm (2 fijas y 2 giratorias)
Peso 69 kg

Ref. 9321

Dimensiones (L x A x H)
1.200 x 800 x 1.800 mm
Carga por balda 60 kg / total 600 kg
Ruedas Nylon Ø 125 mm (giratorias)
Peso 85 kg

Ref. 5049 liso / 5046 enrejado

Dimensiones (L x A x H)
1.200 x 1.000 x 760 mm
Capacidad 610 lts
Peso 38 / 36 kg



Con ruedas Ref. 5049-R

Ref. 5045-R

Dimensiones (L x A x H)
1.000 x 640 x 760 mm
Capacidad 300 lts • Peso 30 kg
Ruedas Goma Ø 80 mm (giratorias)
Opcional sin ruedas Ref. 5045

Ref. 4023

Dimensiones (L x A x H) 1.110 x 450 x 1.815 mm
Carga 350 kg
Ruedas Goma Ø 100 mm (2 fijas y 2 giratorias)
Peso 80 kg

Ref. 9819 (120 lts) / 9816 (60 lts)

Cubo con pedal y ruedas
Dimensiones (L x A x H)
510 x 425 x 875 / 490 x 380 x 700 mm
Peso 7 / 5 kg
Ruedas Goma Ø 200 / 100 mm
Opcional tapas amarillo, azul, verde, rojo y negro

Ref. 9821 (120 lts) / 9822 (240 lts) / 9820 (80 lts)

Dimensiones (L x A x H) 550 x 480 x 930 /
730 x 580 x 1.070 mm / 525 x 445 x 940 mm
Peso 10 / 16 / 9 kg
Ruedas Goma Ø 200 mm
Opcional colores azul, rojo, amarillo,
negro, verde, marrón

Ref. 9823 (800 lts) / 9824 (1.000 lts)

Dimensiones (L x A x H)
800 / 1.125 x 1.250 / 1.360 x 1.350 mm
Peso 70 / 78 kg
Ruedas Goma Ø 200 mm (2 con freno y 2 giratorias)
Opcional colores amarillo, azul, verde, marrón

Ref. 9823-G (galvanizado)

Dimensiones (L x A x H) 800 x 1.250 x 1.350 mm
Capacidad 800 lts • Peso 95 kg
Ruedas Goma Ø 200 mm
(2 con freno y 2 giratorias)
Tapas de PVC color: amarillo, azul o verde



L = largo / A = ancho / H = alto / P = profundo / F = fondo

Se suministra desmontado

Apiladores con elevación y traslación manual o a batería y transpaletas eléctricas

La más amplia gama de apiladores a medida con todas las cargas y alturas necesarias

Elevación eléctrica y traslación manual



Batería 12 V

Ref. 16007 (elevación uñas 2.500 mm)

Dimensiones (L x A x H máquina/mástil elevado) 1.720 x 777 x 1.830/3.070 mm
 Capacidad 1.000 kg • Autonomía 3 horas • Peso 410 kg
 Dimensiones uñas (L x A) 1.100 x 570 mm

Ref. 16010 (elevación uñas 1.600 mm)

Dimensiones (L x A x H máquina/mástil elevado) 1.720 x 777 x 1.980/1.980 mm
 Capacidad 1.000 kg • Autonomía 3 horas • Peso 350 kg
 Dimensiones uñas (L x A) 1.100 x 570 mm

Ref. 16011 (elevación uñas 3.000 mm)

Dimensiones (L x A x H máquina/mástil elevado) 1.720 x 777 x 2.080/3.570 mm
 Capacidad 1.000 kg • Autonomía 3 horas • Peso 430 kg
 Dimensiones uñas (L x A) 1.100 x 570 mm

Ref. 16020 (elevación uñas 1.600 mm)

Dimensiones (L x A x H máquina/mástil elevado) 1.831 x 890 x 1.980/1.980 mm
 Capacidad 1.200 kg • Autonomía 6 horas • Peso 750 kg
 Dimensiones uñas (L x A) 1.150 x 570 mm

Elevación y traslación eléctrica



Batería 24 V



Ref. 16019 (elevación uñas 2.900 mm)

Dimensiones (L x A x H máquina/mástil elevado) 1.831 x 890 x 1.951/3.300 mm
 Capacidad 1.200 kg • Autonomía 6 horas • Peso 750 kg
 Dimensiones uñas (L x A) 1.150 x 570 mm

Ref. 16018 (elevación uñas 3.580 mm)

Dimensiones (L x A x H máquina/mástil elevado) 1.831 x 890 x 2.300/3.970 mm
 Capacidad 1.200 kg • Autonomía 6 horas • Peso 930 kg
 Dimensiones uñas (L x A) 1.180 x 540 mm

Ref. 16023 (elevación uñas 4.500 mm)

Dimensiones (L x A x H mástil elevado) 2.060 x 800 x 2.159 / 5159 mm
 Capacidad 1.600 kg • Autonomía 6 horas
 Peso 1.362 kg • Dimensiones uñas (L x A) 1.150 x 570 mm

Elevación y traslación manual



Ref. 16000 (elevación uñas 1.600 mm)

Dimensiones (L x A x H máquina/mástil elevado) 1.420 x 760 x 1.990/1.990 mm
 Capacidad 1.000 kg • Peso 200 kg
 Dim. uñas (L x A) 1.150 x 255 a 750 mm regulables

Ref. 16001 (elevación uñas 2.500 mm)

Dimensiones (L x A x H máquina/mástil elevado) 1.694 x 725 x 1.830/3.036 mm
 Capacidad 1.000 kg • Peso 300 kg
 Dim. uñas (L x A) 1.150 x 330 a 740 mm regulables

Ref. 16002 (elevación uñas 3.000 mm)

Dimensiones (L x A x H máquina/mástil elevado) 1.740 x 850 x 2.060/3.550 mm
 Capacidad 1.000 kg • Peso 370 kg
 Dimensiones uñas (L x A) 1.150 x 310 a 850 mm regulables

Elevación y traslación manual



Ref. 500 (elevación uñas 1.000 mm)

Dimensiones (L x A x H máquina/mástil elevado) 1.650 x 630 x 1.365 mm
 Capacidad 500 kg
 Peso 110 kg
 Dimensiones uñas (L x A) 1.140 x 560 mm

Ref. 16017 (capacidad 1.500 kg)

Dimensiones (L x A x H máquina/timón elevado) 1.648 x 560 x 800/1.170 mm
 Autonomía 3 horas
 Elevación uñas 200 mm
 Peso 190 kg
 Dimensiones uñas (L x A) 1.150 x 540 mm



Ref. 16021 (capacidad 2.000 kg)

Dimensiones (L x A x H máquina/timón elevado) 1.815 x 726 x 845/1.323 mm
 Autonomía 6 horas
 Elevación uñas 205 mm
 Peso 520 kg
 Dimensiones uñas (L x A) 1.150 x 540 mm



Ref. 10562 (elevación uñas 1.500 mm)

Dimensiones (L x A x H máquina) 1.040 x 600 x 1.725 mm
 Capacidad 400 kg
 Peso 91 kg
 Dimensiones uñas o base (L x A) 650 x 550 mm

Elevación y traslación manual



Ref. 10560 (elevación uñas 850 mm)

Dimensiones (L x A x H máquina) 1.040 x 600 x 1.075 mm
 Capacidad 400 kg
 Peso 75 kg
 Dimensiones uñas o base (L x A) 650 x 550 mm

Ref. 16008 (apilador auto portable)

Dimensiones (L x A x H máquina/mástil elevado) 1.608 x 880 x 1.681/3.000 mm
 Capacidad 500 kg • Autonomía 3 horas
 Elevación uñas 1.300 mm • Peso 325 kg
 Dimensiones uñas (L x A) 1.050 x 540 mm

Elevación electrónica y traslación manual



Ref. 10561 (capacidad 400 kg)

Dimensiones (L x A x H máquina) 1.100 x 590 x 1.725 mm
 Autonomía 3 horas
 Elevación uñas 1.500 mm • Peso 135 kg
 Dimensiones uña o base (L x A) 650 x 576 mm

Elevación a batería y traslación manual. Se suministra con base desmontable



Ref. 16016 (capacidad 1.500 kg)

Dimensiones (L x A x H máquina) 1.665 x 560 x 1.295 mm
 Autonomía 3 horas
 Elevación uñas 200 mm • Peso 160 kg
 Dimensiones uñas o base (L x A) 1.150 x 540 mm



Elevación manual y traslación a batería



L = largo / A = ancho / H = alto / P = profundo / F = fondo

Transpaletas y tanquetas

Fabricación a medida

Descripción	Capacidad Kg	Longitud de horquilla	Ancho total	Rueda mm de horquilla	Rueda mm de timón	Altura elevación	Peso Kg
Ref. 10050 Estándar	2.500	1.150	540	Doble poliur. 80 x 70	Goma elás. 200 x 50	190	70
Ref. 10058 Corta	2.500	800	520	Doble poliur. 80 x 70	Goma elás. 200 x 50	190	70
Ref. 10053-E Ancha	2.500	1.000	685	Doble poliur. 80 x 70	Goma elás. 200 x 50	190	70
Ref. 10054 Extraplana altura 51 mm	2.000	1.150	520	Vulkollan	Goma elás. 200 x 50	170	70
Ref. 10057 Larga	2.000	2.000	540	Doble poliur. 82 x 70	Goma elás. 200 x 50	190	190
Ref. 10063 Semilarga	2.000	1.500	520	Doble poliur. 82 x 70	Goma elás. 200 x 50	180	112
Ref. 10054-B Extraplana altura 35 mm	1.000	1.120	540	Doble de acero 35 x 70	Poliuretano 160 x 50	95	70
Ref. 10057-XL Extralarga	3.000	2.500	550	Doble poliur. 82 x 70	Goma elás. 200 x 50	190	234



Detalle opcional con freno de mano Ref. 10050-FR



Opcional Ref. 10056-A Horquillas 1.150 x 685



Opcional inoxidable Ref. 10060-I



Opcional galvanizado Ref. 10061-G inoxidable Ref. 10061-I

Ref. 10055 (galvanizada)

Capacidad 2.500 kg
Longitud horquilla 1.150 mm • Ancho total 525 mm
Rueda de horquilla Doble nylon
Rueda de timón Nylon
Altura elevación 190 mm • Peso 63 kg

Ref. 10056 (inoxidable)

Capacidad 2.000 kg
Longitud horquilla 1.150 mm • Ancho total 525 mm
Rueda de horquilla Doble nylon • Rueda de timón Nylon
Altura elevación 190 mm • Peso 65 kg

Ref. 10064 tijera elevación manual

Capacidad 1.500 kg
Longitud horquilla 1.100 mm • Ancho total 520 mm
Rueda de horquilla Poliuretano Ø 80 mm
Rueda de timón Poliuretano 150 x 40 mm
Altura elevación 800 mm • Peso 110 kg

Ref. 10061 tijera elevación a batería

Capacidad 1.000 kg
Longitud horquilla 1.150 mm
Ancho total 540 mm
Rueda de horquilla Poliuretano Ø 80 mm
Rueda de timón Poliuretano 180 x 50 mm
Altura elevación 800 mm • Peso 158 kg

Ref. 10065 inclinadora manual / Ref. 10066 inclinadora eléctrica

Capacidad 1.000 kg
Longitud horquilla 800 mm • Ancho total 560 mm
Rueda de horquilla Poliuretano Ø 85 mm
Rueda de timón Goma elástica 150 x 50 mm
Peso 178 / 185 kg

Ref. 12085 (carga 10.000 kg) / Ref. 12084 (carga 5.000 Kg)

Dimensiones gato (L x A x H)
326 x 170 x 420 mm / 320 x 140 x 370
Peso 35 / 25 kg

Elevación uña desde 30 hasta 260 mm / desde 25 hasta 230

Ref. 12075 (carga 6.000 kg)

Dimensiones plataforma (L x A / H)
Tanqueta giratoria 180 x 140 / 105 mm
Tanqueta fija 270 x 115 / 105 mm
Peso 28 kg
Ruedas Poliuretano 82 x 100 mm

Ref. 12076 (carga 14.000 kg)

Dimensiones plataforma (L x A / H)
Tanqueta giratoria 400 x 220 / 105 mm
Tanqueta fija 270 x 230 / 105 mm
Peso 72 kg
Ruedas Poliuretano 82 x 100 mm

Ref. 12077 (carga 24.000 kg)

Dimensiones plataforma (L x A / H)
Tanqueta giratoria 400 x 220 / 105 mm
Tanqueta fija 270 x 350 / 105 mm
Peso 89 kg
Ruedas Poliuretano 82 x 100 mm

Ref. 10071 (pesadora precisión 200 gr)

Capacidad 2.000 kg
Longitud horquilla 1.150 mm • Ancho total 575 mm
Rueda de horquilla Doble poliuretano
Rueda de timón Goma elástica
Altura elevación 190 mm • Peso 90 kg

Ref. 10059 (para bidones de chapa)

Capacidad 365 kg
Longitud horquilla 1.022 mm • Ancho total 722 mm
Rueda de horquilla Nylon • Rueda de timón Nylon
Altura elevación 120 mm • Peso 53 kg
Elevación desde 270 hasta 390 mm

Ref. 10062 (carga 4.000 kg)

Longitud horquilla 1.150 mm • Ancho total 540 mm
Rueda de horquilla Doble poliuretano
Rueda de timón Poliuretano 180 x 50 mm
Altura elevación 190 mm • Peso 100 kg

Ref. 10051 (plástico)

Capacidad 1.000 kg
Longitud horquilla 1.150 mm • Ancho total 520 mm
Rueda de horquilla Poliuretano 80 x 75 mm
Rueda de timón Poliuretano 180 x 40 mm
Altura elevación 190 mm • Peso 38 kg

Ref. 10052 (monouña)

Capacidad 250 kg
Longitud horquilla 580 mm • Ancho total 195 mm
Rueda de horquilla Poliuretano 75 x 100 mm
Rueda de timón Goma Ø 125 mm
Altura elevación 300 mm • Peso 175 kg

Ref. 12078 (carga 48.000 kg)

Dimensiones plataforma (L x A / H)
Tanqueta giratoria Ø 270 / 150 mm
Tanqueta fija 270 x 230 / 150 mm
Peso 212 kg
Ruedas Poliuretano 120 x 50 mm

Ref. 12089 palanca (carga 5.000 kg)

Dimensiones (L x A x H)
90 x 80 x 1.600 mm
Peso 10 kg
Ruedas Acero Ø 70 mm

Ref. 12090 gato mecánico (carga 3.000 kg)

Dimensiones (L x A x H)
175 x 100 x 1.513 mm
Peso 15 kg • Uña 117 x 35 mm
Elevación uña desde 125 hasta 1.350 mm

Ref. 12074 (carga 2.000 kg)

Dimensiones (L x A x H)
621 x 450 x 110 alto mm
Superficie de apoyo Ø 150 mm
Peso 21 kg • Uña 117 x 35 mm
Ruedas Poliuretano Ø 80 x 70 mm



Opcional con impresora Ref. 10072



11



12



13



14



15



16



17



18

L = largo / A = ancho / H = alto / P = profundo / F = fondo

Mesas elevadoras manuales y eléctricas

Fabricación a medida. Opcional antideflagrante



①

Botonera de mano subir / bajar / stop 24 V.
Tensión 380 V. trifásica



Ref. 10161 (1.000 kg)
Ref. 10174 (2.000 kg)
Ref. 10178 (2.000 kg)
Ref. 10188 (4.000 kg)
Ref. 10189 (4.000 kg)
Ref. 10198 (4.000 kg)

Dimensiones mm Base (L x A)	Elevación total	Altura plegada	Tiempo elevación	Motor KW	Peso Kg
1.300 x 820	1.000	205	20 seg	1,1	146
1.300 x 850	1.000	230	22 seg	1,5	235
1.700 x 1.000	1.300	250	25 seg	1,5	300
2.000 x 1.000	1.400	300	40 seg	2,2	470
2.500 x 2.000	1.980	450	35 seg	2,2	860
2.700 x 1.200	2.000	400	40 seg	3,0	680

OPCIONAL



Base giratoria



Con ruedas



Laterales con botonera y barandillas



Fuelle de seguridad



②

Ref. 10178-T (2.000 kg)
Ref. 10188-T (3.000 kg)
Ref. 10179 (2.000 kg)
Ref. 10198-T (3.000 kg)

Dimensiones mm Base (L x A)	Elevación total	Altura plegada	Tiempo elevación	Motor KW	Peso Kg
1.350 x 800	1.965	365	50 seg	2,2	360
1.700 x 1.200	2.050	400	55 seg	2,2	520
1.700 x 1.000	3.000	560	50 seg	2,2	750
3.500 x 1.500	3.500	550	70 seg	3,0	1.000



Elevación manual

Ref. 10150 (500 kg)
Ref. 10151 (1.000 kg)
Ref. 10154 (150 kg)
Ref. 10159 (1.000 kg)
Ref. 10142 (500 kg)
Ref. 10143 (1.000 kg)
Ref. 10160 (1.000 kg)

Dimensiones mm Base (L x A)	Elevación total	Altura plegada	Peso Kg	
850 x 500	880	285	81	Asa plegable
1.010 x 510	980	380	140	Asa desmontable
700 x 450	720	220	45	Asa plegable
1.200 x 800	1.225	425	163	Asa desmontable
1.600 x 810	915	290	154	Asa desmontable
2.035 x 750	1.360	380	198	Asa desmontable
1.200 x 610	1.000	380	180	Asa desmontable

Asa desmontable



④

Ref. 10152 [capacidad 800 kg]

Dimensiones base (L x A) 1.220 x 610 mm
Altura plegada 450 mm
Elevación total 1.500 mm
Elevación manual • Peso 195 kg

Ref. 10153 [capacidad 350 kg]

Dimensiones base (L x A) 910 x 500 mm
Altura plegada 370 mm • Elevación total 1.300 mm
Elevación manual • Peso 105 kg

Ref. 10157 [capacidad 1.000 kg]

Dimensiones base (L x A) 1.200 x 800 mm
Altura plegada 600 mm • Elevación total 2.000 mm
Elevación manual • Peso 280 kg. Asa desmontable

Ref. 10144 [capacidad 500 kg]

Dimensiones base (L x A) 1.010 x 520 mm
Altura plegada 495 mm
Elevación total 1.618 mm • Tiempo elev. 15 seg
Elevación a batería 0,70 kW • Peso 198 kg

Ref. 10146 [capacidad 800 kg]

Dimensiones base (L x A) 1.010 x 520 mm
Altura plegada 510 mm
Elevación total 1.440 mm • Tiempo elev. 15 seg
Elevación a batería 0,70 kW • Peso 215 kg



⑤

Ref. 10162 (1.000 kg)

Dimensiones base (L x A) 1.450 x 1.140 mm
Altura plegada 85 mm
Elevación total 840 mm
Tiempo elevación 20 seg
Motor 0,75 kw ext. • Peso 357 kg
Rampa incluida



Opcional Ref. 10163 (para 2.000 kg)

Ref. 10156-T [inoxidable]

Dimensiones base (L x A) 910 x 500 mm
Altura plegada 370 mm
Capacidad 350 kg • Elevación total 1.370 mm
Elevación manual • Peso 105 kg



⑦

Ref. 10158 [aluminio]

Dimensiones base (L x A) 700 x 450 mm
Altura plegada 265 mm
Capacidad 100 kg • Elevación total 755 mm
Elevación manual • Peso 23 kg



⑧

Asa plegable

Ref. 10140 [capacidad 1.000 kg]

Dimensiones base (L x A) 1.450 x 1.140 mm
Medidas interiores hueco 1.050 x 575 mm
Altura plegada 85 mm
Elevación total 840 mm • Tiempo elevación 25 seg
Motor 0,75 kW exterior trifásico • Peso 280 kg



⑨

Ref. 10141 [capacidad 1.500 kg]

Dimensiones base (L x A) 1.600 x 1.180 mm
Medidas interiores hueco 1.050 x 575 mm
Altura plegada 105 mm
Elevación total 880 mm • Tiempo elevación 30 seg
Motor 1,5 kW exterior trifásico • Peso 380 kg



⑩

Ref. 10149 [capacidad 300 kg]

Dimensiones base (L x A) 950 x 600 mm
Altura plegada 410 mm
Elevación total 1.000 mm
Elevación manual • Peso 65 kg

L = largo / A = ancho / H = alto / P = profundo / F = fondo

Apiladores ligeros de elevación manual y eléctrica

Apiladores fáciles de transportar en furgoneta



1

Al invertir las horquillas la elevación aumenta 500 mm

65 mm

Ref. 10540 (capacidad 450 kg - elevación 3.000 mm)

Dimensiones (L x A x H) 1.460 x 800 x 1.990 mm
Base uñas (A x L) 600 x 700 mm
Peso 140 kg

Ref. 10541 (capacidad 370 kg - elevación 4.500 mm)

Dimensiones (L x A x H) 1.460 x 800 x 1.990 mm
Base uñas (A x L) 600 x 700 mm
Peso 165 kg

Ref. 10538 (capacidad 300 kg - elevación 5.000 mm)

Dimensiones (L x A x H) 1.550 x 740 x 1.620 mm
Base (A x L) 295 a 425 x 660 mm regulables
Peso 166 kg



2



Ref. 10700 (elevación 1.350 mm) / **10700-B** (elevación 1.850 mm)

Dimensiones (L x A x H) 735 x 435 x 1.692 / 2.192 mm
Base (A x L) 500 x 440 mm
Peso 25 / 30 kg

Base nylon

Capacidad 90 Kg

Batería 24 V., 7,2 Ah.

3

Ref. 10700-I en acero inoxidable



Accesorio base giratoria en V Ref. 20073



Accesorio rotador bobinas desde 300 hasta 600 mm, y altura máxima 500 mm Ref. 20077



Expansor manual para bobinas max. Ø 500 - Ø interior 76 - ancho 400 mm giro manual 90° Ref. 20087

4



Ref. 10550 (capacidad 150 kg - elevación 1.600 mm)

Dimensiones (L x A x H) 800 x 700 x 1.900 mm
Base (A x L) 500 x 445 mm
Peso 70 kg

Ref. 10505 (capacidad 150 kg - elevación 2.500 mm)

Dimensiones (L x A x H) 1.090 x 750 x 1.700 mm
Base uñas (A x L) 500 x 570 mm
Peso 66 kg



5



Al invertir las horquillas la elevación aumenta 600 mm

6



Ref. 10512 (capacidad 160 kg - elevación 3.000 mm)

Dimensiones (L x A x H) 730 x 1.090 x 2.000 mm
Base uñas (A x L) 500 x 570 mm
Peso 68 kg

Ref. 10549 (elevación 1.100 mm)

Dimensiones (L x A x H) 742 x 580 x 1.380 mm
Uñas (A x L) 375 x 400 mm
Capacidad 120 kg • Peso 25 kg



7



Accesorio plataforma inox., 410 x 590 mm Ref. 10549-P



Opcional Ref. 10549-S Con espolón

Ref. 10602 (elevación 5.600 mm)

Funcionamiento con CO₂ o aire a 5,86 bares
Dimensiones (L x A x H) 610 x 480 x 1.370 mm
Base (A x L) 610 x 480 mm
Capacidad 136 kg • Peso 34 kg

8

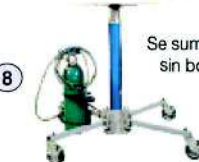

Se suministra sin botella

Ref. 10604 (elevación 3.500 mm - manual)

Dimensiones plegado 1.650 x 260
Base (A x L) 800 x 400 mm
Capacidad 125 kg • Peso 25 kg

9



Ref. 10706 (elevación 1.500 mm) / **10707** (elevación 2.000 mm)

Dimensiones (L x A x H) 870 / 920 x 605 x 1.780 / 2.305 mm
Base (A x L) 605 x 475 mm
Capacidad 150 / 200 kg • Peso 55 / 80 kg

10



Tractores de arrastre eléctricos a batería



11

Opcional con barandillas

Ref. 10843 (400 kg)

Dimensiones (L x A x H) 1.210 x 710 x 1.015 mm
Peso 160 kg • Autonomía 15 km
Ruedas Neumáticas Ø 260 y 365 mm
Pendiente superable 5%



12



Ref. 10839 (2.500 kg)

Dimensiones (L x A x H) 755 x 505 x 700 mm
Peso 256 kg • Autonomía 10 km
Ruedas macizas Ø 250

Ref. 10840-C (1.000 kg) / **10838-C** (1.500 kg)

Dimensiones (L x A x H) 810 x 540 x 1.170 mm
Peso 98 / 127 kg
Autonomía 10 km • Ruedas Macizas Ø 250 y 80 mm



13



Ref. 10838-C

Ref. 10840-C

L = largo / A = ancho / H = alto

Implementos para carretillas

Opcional antideflagrante



Ref. 3056

Para bidones de 60 a 200 lts de chapa y plástico
Dimensiones (L x A x H)
 1.000 x 1.060 x 550 mm
Carga 400 kg
Radio de giro 360°
Peso 83 kg

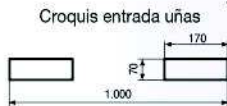

Ref. 3049 (carga 2.500 kg) / Ref. 3049-S (carga 2.000 kg)

Dimensiones (L x A x H)
 655 x 150 x 180 mm /
 300 x 180 x 88
Radio de giro 360°
Peso 22 / 18 kg

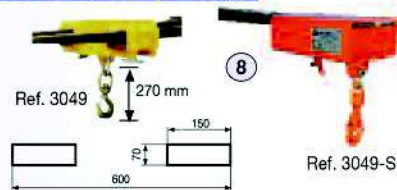

Croquis entrada uñas

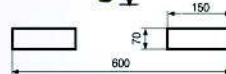

Ref. 3049-S

Ref. 3048 (volteo con cadena)

Para bidones de 60 a 200 lts de chapa y plástico
Dimensiones (L x A x H)
 1.000 x 1.060 x 550 mm
Carga 400 kg
Radio de giro 360° • **Peso** 90 kg

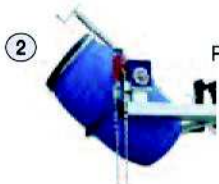

Ref. 3043-P (bidones plástico y chapa)

Para bidones de 200 lts
Dimensiones (L x A x H)
 600 x 600 x 60 mm
Carga 500 kg
Peso 60 / 70 kg



Ref. 3043

Ref. 3043-P

Croquis entrada de uñas



Ref. 3211

IMPLEMENTO BARREDORA

Anchura 1.500 mm

Croquis entrada uñas

Repuesto cepillo
 Ref. 3211-C



(10)

Ref. 11824 para uñas de 100 mm ancho

Dimensiones Largo 2.090 mm
Carga 85% de la capacidad de la carretilla
Peso pareja 55 kg



Fabricación a medida opcional

(11)

Ref. 11825 para uñas de 125 mm ancho

Dimensiones Largo 2.090 mm
Carga 85% de la capacidad de la carretilla
Peso pareja 65 kg



(12)

Detalle amarre uña

Ref. 3042 volteador cubos de basura

Para cubos de 120 y 240 lts
Dimensiones (L x A x H)
 1.000 x 1.020 x 1.060 mm
Carga 250 kg • **Peso** 70 kg
Radio de giro 180°

Croquis entrada uñas

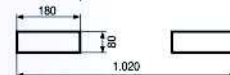

(13)

Ref. 3057

Para bidones de 200 lts de chapa
Dimensiones (L x A x H)
 1.270 x 710 x 640 mm
Carga 360 kg • **Peso** 85 kg
Radio de giro 360°

Croquis entrada uñas



(14)

Ref. 3045-J

Para bidones de 200 lts de chapa
Dimensiones Ø hasta 600 mm vertical
Carga 500 kg
Peso 35 kg

(15)



Ref. 10176 (1 bidón)

Para bidones de 200 a 50 lts de chapa
Dimensiones (L x A x H)
 900 x 600 x 1.000 mm
Carga 500 kg • **Peso** 62 kg

Ref. 10177 (2 bidones)

Para bidones de 200 a 50 lts de chapa
Dimensiones (L x A x H)
 960 x 975 x 1.000 mm
Carga 1.000 kg • **Peso** 92 kg

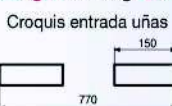

Croquis entrada uñas

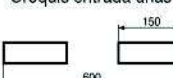

(4)

Ref. 3046-C (horizontal y vertical)

Para bidones de 200 a 50 lts de chapa y plástico
Dimensiones Ø hasta 1.000 mm
Carga 500 kg • **Peso** 8 kg



(5)

Ref. 3066-C (vertical)

Para bidones de 200 a 50 lts de chapa y plástico
Dimensiones hasta Ø 625 mm
Carga 500 kg • **Peso** 10 kg

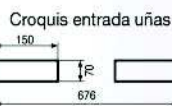

Ref. 3050

Para bidones de 200 lts de chapa y plástico
Dimensiones (L x A x H)
 400 x 1.000 x 1.164 mm
Carga 300 kg • **Peso** 57 kg
Radio de giro 360°
 Para coger con grúa o carretilla



(6)

Ref. 3042-H

Para cubos de 800 y 1.000 lts
Dimensiones (L x A x H)
 1.850 x 1.390 x 650 mm
Carga 600 kg • **Peso** 177 kg
Radio de giro 135°

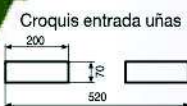

(7)

L = largo / A = ancho / H = alto / P = profundo / F = fondo



Se suministra desmontado

Carretillas subescaleras automáticas y manuales



Esquema de funcionamiento: **CE**

Ref. 10766 (carga 140 kg)

Dimensiones (H x A)

1.450 x 480 mm

Peso 20 kg

Autonomía 20 pisos

Ruedas Impinchables Ø 260 mm

Velocidad 35 peldaños/minuto

Medidas de palas a elegir (L x A)

236 x 275 mm ó 340 x 420 mm

Estructura plegable
Altura 1.000 mm

Detalle manejo

Altura máx. peldaño 210 mm



Accesorio para 6 botellas de agua



Accesorio para fotocopiadoras



Cargador de coche 12 V



Batería



Cargador con indicador de carga batería a 220 V

Ref. 10760 (carga 330 kg)

Dimensiones (H x A x pala)

1.615 x 560 x 183 mm

Peso 38 kg

Autonomía 30 pisos

Ruedas Impinchables Ø 260 mm

Velocidad 10 peldaños/minuto



Accesorio plancha desmontable Ref. 20083
Medidas 535 x 345 mm



Accesorio Cincha de amarre incluido



Opcional con ruedas de apoyo Ref. 10761

Opcional bastidor plegable Ref. 10760-P

Opcional pala 530 x 400 Ref. 960109

Ref. 3023 (carga 200 kg)

Subescaleras manual

Dimensiones (H x A x pala)

1.220 x 570 x 200 mm

Peso 20 kg

Ruedas Goma maciza



Opcional Ref. 3023-R (carga 300 kg)

Pala plegable Opcional Ref. 3023-P (carga 200 kg)

Ref. 10768-U (carga 110 kg)

Dimensiones (H x A) 1.530 x 480 mm

Peso 20 kg

Autonomía 20 pisos

Ruedas Impinchables Ø 260 mm

Velocidad 48 peldaños/minuto

Medidas de palas a elegir (L x A)

236 x 275 mm ó 340 x 420 mm

Ref. 10773-U
Carga 170 kg

2



Ref. 10755 (subescaleras manual para personas)

Dimensiones (H x A x pala)

1.100 x 460 x 360 mm

Peso 15 kg

Carga 159 kg

Ruedas Macizas Ø 125 mm



6

Ref. 10770 (carga 500 kg)

Dimensiones (H x A x pala)

1.830 x 420 x 100 mm

Peso 40 kg

Autonomía 10 pisos

Ruedas Macizas Ø 150 mm

Velocidad 13 peldaños/minuto

Ref. 10750 (carga 120 kg)

Subescaleras con elevación manual 900 mm

Dimensiones (H x A x pala)

1.530 x 480 x 280 mm

Peso 45 kg

Autonomía 20 pisos

Ruedas Impinchables Ø 260 mm

Velocidad 35 peldaños/minuto



7

Carros para transporte de tableros



8

Ref. 6045

Dimensiones (L x A x H)

1.250 x 620 x 1.400 mm

Base medidas 620 x 200 x 45 mm

Carga 300 kg • Peso 18 kg

Ruedas Impinchables Ø 260 mm



9

Ref. 6040 (base)

Dimensiones (L x A x H)

1.200 x 800 x 280 mm

Carga 600 kg • Peso 40 kg

Ruedas Macizas Ø 200 mm

(2 fijas y 2 con freno)

Opcional arcos altura 600 ó 300 mm

Ref. 6041 (arco)

Dimensiones (A x H) 1.200 x 800

Peso 7 kg



10

Ref. 6042

Dimensiones (L x A x H) 910 x 610 x 1.100 mm

Carga 600 kg • Peso 38 kg

Ruedas Macizas Ø 150 mm (2 fijas y 2 giratorias)

Ref. 6047

Dimensiones (L x A x H)

1.500 x 900 x 1.650 mm

Carga 600 kg • Peso 78 kg

Ruedas Macizas Ø 200 mm (2 fijas y 2 con freno)



11

Ref. 6043 carro pinza

Dimensiones (L x A x H)

300 x 355 x 340 mm

Carga 200 kg

Ruedas Impinchables Ø 260 mm



12

Para tableros de 15 a 70mm.

Ref. 6044

Dimensiones (L x A x H)

780 x 420 x 980 mm

Carga 250 kg

Peso 10 kg

Ruedas Giratorias Ø 100 mm, con freno



NUEVO



13

L = largo / A = ancho / H = alto / P = profundo / F = fondo

Carros para botellas de soldadura

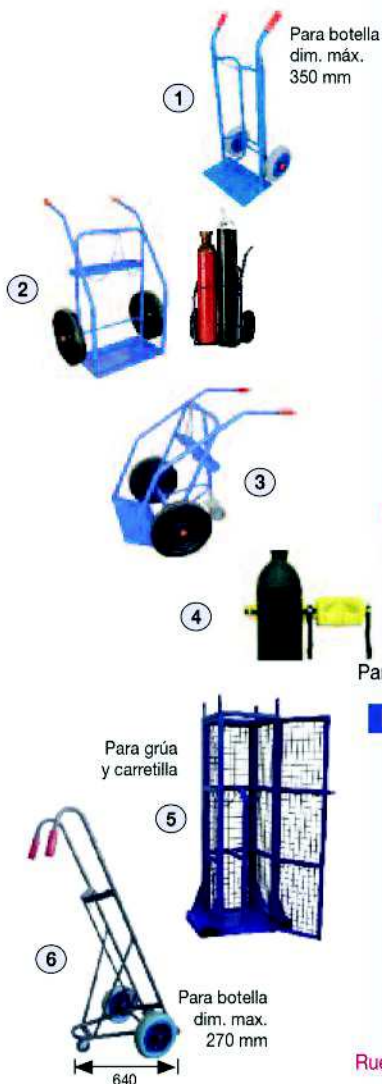

Para botella
dim. máx.
350 mm

1

2

3

4

5

6

Para grúa
y carretilla

Para botella
dim. máx.
270 mm

640

Ref. 3124 (para 1 botella)

Dimensiones (H x A x pala)
1.130 x 450 x 200 mm
Carga 200 kg • Peso 15 kg
Ruedas Impinchables Ø 260 mm

Ref. 3021 (para 2 botellas)

Dimensiones (H x A x pala)
1.130 x 800 x 290 mm
Carga 280 kg • Peso 30 kg
Ruedas Macizas Ø 380 mm
Pala (L x A) 290 x 550 mm

Ref. 3022 (para 2 botellas)

Dimensiones (H x A x pala)
1.130 x 800 x 290 mm
Carga 280 kg • Peso 30 kg
Ruedas Macizas Ø 380 y 125 mm

Ref. 3081 (para 1 botella)

Dimensiones (H x A x fondo)
160 x 385 x 75 mm
Carga 150 kg • Peso 1 kg
Para 1 botella de Ø 76 hasta 254 mm

Ref. 3034-6C (jaula para 4 botellas)

Dimensiones (H x A x fondo)
1.950 x 800 x 750 mm
Carga 400 kg • Peso 115 kg

Croquis entrada uñas

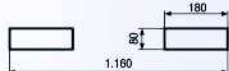

Ref. 3015 (para 1 botella)

Dimensiones (H x A x pala)
1.330 x 550 x 80 mm
Carga 200 kg • Peso 13 kg
Ruedas Impinchables Ø 260 y 80 mm

Ref. 3020

Dimensiones (H x A x pala)
1.050 x 695 x 240 mm
Carga 200 kg • Peso 13 kg
Ruedas Goma Ø 200 mm

Ref. 3019

Dimensiones (H x A x pala)
1.050 x 210 x 210 mm
Carga 50 kg • Peso 4 kg
Ruedas Goma Ø 150 mm

Ref. 3034-4 (para 4 botellas)

Dimensiones (H x A x fondo)
1.000 x 950 x 610 mm
Carga 400 kg • Peso 60 kg

Ref. 3034-2 (para 2 botellas)

Dimensiones (L x A x H)
1.120 x 950 x 305 mm
Carga 200 kg • Peso 45 kg

Ref. 3034-12 (palet 12 botellas de soldar)

Dimensiones (L x A x H)
1.100 x 900 x 1.280 mm
Acabado Galvanizado

Ref. 3123 carro con sistema elevación 170 mm

Dimensiones (H x A x fondo)
1.400 x 600 x 600 mm
Carga 80 kg • Peso 19 kg
Ruedas Neumáticas Ø 260 mm

Ref. 3122 (para grúa 2 botellas)

Dimensiones (H x A x fondo)
1.810 x 750 x 600 mm
Carga 250 kg • Peso 36 kg
Ruedas Impinchables Ø 350 mm



Para 2 botellas
dim. máx. 210 mm

7



Para 1 botella
dim. máx. 210 mm

8



9



11

Croquis entrada uñas

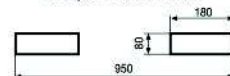

12

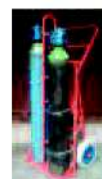

13

Plataformas con tirador y barandillas desmontables

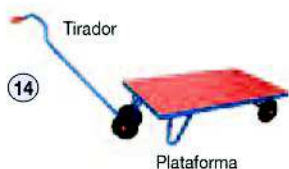

Tirador

14

Plataforma



Malla luz
50 x 50 mm

520 mm

15

Laterales desmontables
y frontales fijos

Ref. 7011 (tirador)

Dimensiones (L x A x H)
200 x 250 x 1.000 mm
Carga 300 kg • Peso 5 kg
Ruedas Goma Ø 200 mm

Ref. 7021 (plataforma)

Dimensiones (L x A x H)
1.210 x 710 x 260 mm
Carga 500 kg • Peso 28 kg
Ruedas Goma Ø 200 mm

Ref. 6022-MD

Dimensiones (L x A x H)
1.000 x 700 x 1.020 mm
Carga 500 kg • Peso 54 kg
Ruedas Goma Ø 200 mm

Ref. 6023-MD

Dimensiones (L x A x H)
1.200 x 800 x 1.020 mm
Carga 500 kg • Peso 60 kg
Ruedas Goma Ø 200 mm

Ref. 7061-B / 7061-M

Dimensiones (L x A x H)
1.210 x 710 x 1.040 mm
Carga 500 kg • Peso 38 kg
Ruedas Goma Ø 200 mm



Ref. 7061-M

Ref. 7061-B

700 mm

16

Ref. 6021-MF / 6021-MA

Dimensiones (L x A x H)
1.210 x 710 x 1.040 mm
Carga 500 kg
Peso 34 kg
Ruedas Goma Ø 200 mm
Laterales desmontables

Ref. 6021-MA



17

Ref. 6021-MF

300 mm

300 mm

18

Ref. 6019-MD

Dimensiones (L x A x H)
900 x 500 x 890 mm
Carga 300 kg • Peso 28 kg
Ruedas Goma azul Ø 100 mm



550 mm

L = largo / A = ancho / H = alto / P = profundo / F = fondo

Se suministra desmontado

Plataformas

Base plastificada muy resistente, espesor 16 mm Altura útil barandillas 750 mm



Ref. 6000

Dimensiones base (L x A) 610 x 415 mm
Ruedas Goma azul Ø 125 mm (2 fijas y 2 giratorias)
Peso 14 kg • Carga 400 kg



Ref. 6010

Dimensiones base (L x A) 910 x 610 mm
Ruedas Goma Ø 150 mm (2 fijas y 2 giratorias)
Peso 32 kg • Carga 500 kg

Ref. 6011 (base 1.210 x 710 mm)

Ruedas Goma Ø 200 mm (2 fijas y 2 giratorias)
Peso 40 kg • Carga 500 kg

Ref. 6013 (base 1.210 x 810 mm)

Ruedas Goma Ø 200 mm (2 fijas y 2 giratorias)
Peso 45 kg • Carga 650 kg

Ref. 6020

Dimensiones base (L x A) 910 x 610 mm
Ruedas Goma Ø 160 mm (2 fijas y 2 giratorias)
Peso 38 kg • Carga 600 kg



Ref. 6021 (base 1.210 x 710 mm)

Ruedas Goma Ø 200 mm (2 fijas y 2 giratorias)
Peso 46 kg • Carga 600 kg

Ref. 6023 (base 1.210 x 810 mm)

Ruedas Goma Ø 200 mm (2 fijas y 2 giratorias)
Peso 49 kg • Carga 750 kg
1 barandilla desmontable en todas las referencias



Opcional otra barandilla Ref. 20075

Ref. 9766 (goma) / 9776 (neumática)

Dimensiones base (L x A) 1.000 x 710 mm
Ruedas Ø 200 / 260 mm (2 fijas y 2 giratorias)
Peso 30 / 33 kg • Carga 300 / 400 kg
Plataforma de aluminio

Ref. 6110

Dimensiones base (L x A) 910 x 610 mm
Ruedas Neumáticas Ø 200 mm (2 fijas y 2 giratorias)
Peso 35 kg • Carga 150 kg

Ref. 6111 (base 1.210 x 710 mm)

Ref. 6113 (base 1.210 x 810 mm)

Ruedas Neumáticas Ø 260 mm (2 fijas y 2 giratorias)
Peso 47 / 50 kg • Carga 600 kg

Ref. 6115 (neumática) / 6116 (elástica)

Dimensiones (L x A x H) 1.510 x 850 x 1.000 mm
Ruedas Ø 260 / 200 mm (2 fijas y 2 giratorias)
Peso 35 kg • Carga 600 kg

Ref. 6001

Dimensiones base (L x A) 750 x 450 mm
Ruedas Goma azul Ø 125 mm (2 fijas y 2 giratorias)
Peso 10 kg • Carga 300 kg

Ref. 6001-A (base 750 x 450 mm)

Ruedas Goma azul Ø 125 mm (2 fijas y 2 giratorias)
Peso 20 kg • Carga 250 kg

Ref. 6010-A (base 910 x 610 mm)

Ruedas Goma negra Ø 160 mm (2 fijas y 2 giratorias)
Peso 26 kg • Carga 350 kg

Ref. 6120

Dimensiones base (L x A) 910 x 610 mm
Ruedas Neumáticas Ø 200 mm (2 fijas y 2 giratorias)
Peso 41 kg • Carga 150 kg

Ref. 6121 (base 1.210 x 710 mm)

Ref. 6123 (base 1.210 x 810 mm)

Ruedas Neumáticas Ø 260 mm (2 fijas y 2 giratorias)
Peso 50 / 53 kg • Carga 600 kg

Ref. 6125 (neumática) / 6126 (elástica)

Dimensiones base (L x A) 1.510 x 850 mm
Ruedas Ø 260 / 200 mm (2 fijas y 2 giratorias)
Peso 69 kg • Carga 650 / 800 kg
Una barandilla desmontable

Ref. 7050 (base 600 x 500 mm)

Ref. 7051 (base 910 x 610 mm)

Ruedas Goma Ø 125 / 160 mm (giratorias)
Peso 11 / 20 kg • Carga 300 / 500 kg

Ref. 7052 (base 1.210 x 710 mm)

Ref. 7053 (base 1.210 x 810 mm)

Ruedas Goma Ø 200 mm
Peso 30 / 32 kg • Carga 650 kg

Ref. 5032

Soportes para palet europeo
Dimensiones base (L x A) 1.210 x 810 mm
Ruedas Goma Ø 200 mm (2 fijas y 2 con freno)
Peso 38 kg • Carga 500 kg

Ref. 5033

Soportes para palet europeo
Dimensiones base (L x A) 1.210 x 810 mm
Ruedas Goma Ø 200 mm (2 fijas y 2 con freno)
Peso 55 kg • Carga 500 kg

Ref. 7049

Base rodante en madera
Dimensiones base (L x A) 600 x 480 mm
Ruedas Goma azul Ø 100 mm (con freno)
Peso 5 kg • Carga 300 kg

Ref. 6171 plataforma inoxidable

Dimensiones base (L x A) 1.210 x 710 mm
Ruedas Impinchables Ø 260 mm (2 giratorias y 2 con freno)
Peso 60 kg • Carga 600 kg
Opcional Ref 6071 ruedas de nylon Ø 200

Ref. 6072 plataforma inoxidable asa plegable

Dimensiones base (L x A) 825 x 520 mm
Ruedas Goma gris Ø 100 mm (2 giratorias y 2 con freno)
Peso 12 kg • Carga 100 kg



L = largo / A = ancho / H = alto / P = profundo / F = fondo

Carros portaherramientas, bancos de trabajo y mesas rodantes

Cajones y puertas con cerraduras. Separación entre baldas 320 mm Balda plastificada. Capacidad 60 kg



①

Ref. 6081

Dimensiones (L x A x H) 910 x 610 x 950 mm
Medidas interiores cajones (A x L x H) 350 x 580 x 100 mm
Ruedas Macizas Ø 150 mm (2 fijas y 2 con freno)
Peso 70 kg • Carga 500 kg



②

Ref. 6082

Dimensiones (L x A x H) 910 x 610 x 950 mm
Medidas interiores cajones (A x L x H) 350 x 580 x 100 mm
Ruedas Macizas Ø 150 mm (2 fijas y 2 con freno)
Peso 68 kg • Carga 500 kg



③

Ref. 6083

Dimensiones (L x A x H) 910 x 610 x 950 mm
Ruedas Macizas Ø 150 mm (2 fijas y 2 con freno)
Peso 50 kg • Carga 500 kg
Posee una balda interior regulable



④

Ref. 6084

Dimensiones (L x A x H) 910 x 610 x 950 mm
Ruedas Macizas Ø 150 mm (2 fijas y 2 con freno)
Peso 38 kg • Carga 500 kg



⑤

Ref. 6085

Dimensiones (L x A x H) 910 x 610 x 950 mm
Ruedas Macizas Ø 150 mm (2 fijas y 2 con freno)
Peso 30 kg • Carga 500 kg



⑥

Ref. 6086

Dimensiones (L x A x H) 910 x 610 x 950 mm
Ruedas Macizas Ø 150 mm (2 fijas y 2 con freno)
Peso 45 kg • Carga 500 kg
Con ojales para candado



⑦

Ref. 9100

Dimensiones (L x A x H) 600 x 400 x 850 mm
Ruedas Goma gris Ø 100 mm (giratorias)
Peso 17 kg • Carga 200 kg



⑧

Ref. 6008

Dimensiones (L x A x H) 760 x 485 x 910 mm
Ruedas Goma gris Ø 100 mm (giratorias)
Peso 18 kg • Carga 250 kg
Carro reparto correo



⑨

Ref. 6009

Dimensiones (L x A x H) 950 x 570 x 950 mm
Ruedas Goma gris Ø 100 mm (giratorias)
Peso 20 kg • Carga 200 kg
Cestillos desmontables

Ref. 6090

Dimensiones (L x A x H) 1.195 x 470 x 1.120 mm
Ruedas Goma gris Ø 125 mm (2 fijas y 2 giratorias)
Peso 35 kg • Carga 200 kg
Baldas de 1.000 x 425 mm
Opcional portaplátos, Ref. 20078 y portapedidos, Ref. 60-19



⑩



Ref. 9208 (banco) / 9232 (cajón)

Dimensiones (L x A x H) Banco de trabajo básico 1.500 x 800 x 900 mm
Cajón Ref. 9232 Medidas 624 x 450 x 118 mm
Peso 70 / 2 kg
Se suministra sin cajones

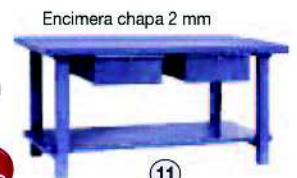

Encimera chapa 2 mm

⑪

Ref. 6014 carro plástico grande

Dimensiones (L x A x H) 1.035 x 545 x 1.010 mm
Ruedas Goma gris Ø 100 mm (2 giratorias y 2 con freno)
Peso 15 kg • Carga 180 kg



⑫

Ref. 6006

Dimensiones (L x A x H) 740 x 480 x 850 mm
Ruedas Goma gris Ø 100 mm (giratorias)
Peso 16 kg • Carga 250 kg



⑬

470 mm

Ref. 6080 pupitre

Dimensiones (L x A x H) 500 x 500 x 1.100 / 1.270 mm
Ruedas Goma gris Ø 80 mm (2 con freno y 2 giratorias)
Peso 39 kg
Carga 200 kg



⑭

Ref. 9201 (bandeja superior lisa y dos con fondo)

Ref. 9200 (tres bandejas con fondo)
Ref. 9202 (dos bandejas con fondo)

Dimensiones (L x A x H) 800 x 500 x 930 mm
Ruedas Goma Ø 150 mm (2 fijas y 2 con freno)
Peso 44 kg
Carga 350 kg



⑮

Ref. 9201



Ref. 9200



Ref. 9202

Ref. 6012 carro plástico

Dimensiones (L x A x H) 810 x 410 x 935 mm
Ruedas Goma gris Ø 100 mm (giratorias)
Peso 9 kg
Carga 135 kg



⑯

L = largo / A = ancho / H = alto / P = profundo / F = fondo



Se suministra desmontado

Carros y plataformas especiales



Ref. 6007

En aluminio, muy ligera y plegable
Dimensiones (L x A x H)
 800 x 420 x 725 mm
 Dimensión plegada 500 x 420 x 235 mm
Ruedas Macizas Ø 100 mm (2 fijas y 2 giratorias)
Peso 8 kg • **Carga** 150 kg



Ref. 2097

En aluminio, totalmente plegable
Dimensiones (L x A x H)
 380 x 420 x 1.090 mm
Ruedas Macizas Ø 150 mm (fijas)
Peso 7 kg • **Carga** 150 kg



Ref. 6003

4 posiciones: Mesa altura 850 mm, camilla, carro y plataforma
Dimensiones (L x A x H)
 800 x 570 x 1.000 mm
Ruedas Goma Ø 150 mm (con freno)
Peso 18 kg • **Carga** 200 kg

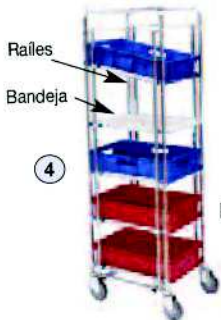

Ref. 4016

Dimensiones (L x A x H)
 585 x 470 x 1.880 mm
Ruedas Goma Ø 125 mm (giratorias)
Peso 30 kg • **Carga** 300 kg
 Para cajas de 600 x 400 mm (no incluidas)
 Bandejas y railes a elección, máximo 7 niveles
 Indicar en el pedido



Ref. 6005

Dimensiones (L x A x H)
 730 x 470 x 820 mm
Ruedas Macizas Ø 100 mm (2 fijas y 2 giratorias)
Peso 11 kg • **Carga** 150 kg



Ref. 6089

Dimensiones (L x A x H)
 660 x 365 x 1.090 mm
Ruedas Goma gris Ø 100 mm (giratorias)
Peso 12 kg • **Carga** 45 kg



Ref. 10135

Dimensiones (L x A x H) 550 x 410 x 1.070 mm
Ruedas Goma Ø 100 mm (giratorias)
Peso 30 kg • **Carga** 150 kg
 Ángulo de inclinación de 0 a 40°
 Elevación de 720 a 1.070 mm

Ref. 6002 camilla taller

Dimensiones (L x A x H)
 930 x 440 x 105 mm
Ruedas Goma Ø 60 mm (giratorias)
Peso 7 kg • **Carga** 200 kg



Ref. 10068

Carro traspaleta
Carga 400 kg



Ref. 4014

Dimensiones (L x A x H)
 665 x 880 x 1.100 mm
Ruedas Goma gris Ø 125 mm (giratorias)
Peso 50 kg • **Carga** 200 kg
 Cajas no incluidas de 600 x 400 x 170 mm



Ref. 7085 (impinchable) / 7185 (neumática)

Dimensiones (L x A x H)
 840 x 880 x 1.350 mm
Ruedas Ø 350 / Ø 400 mm
Peso 25 kg • **Carga** 300 kg

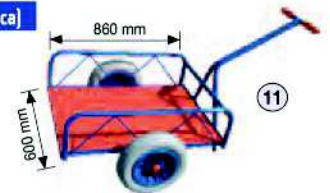

Ref. 6039

Carro regulable en altura, en función del peso
Dimensiones (L x A x H)
 980 x 525 x 1.030 mm
Ruedas Goma gris Ø 125 mm (giratorias)
Peso 32 kg • **Carga** 100 kg



Ref. 2010 carro para sillas

Dimensiones (L x A x H)
 380 x 440 x 1.320 mm
Ruedas Goma Ø 200 mm (fijas)
Peso 8 kg • **Carga** 75 kg



Ref. 2110 carro para neumáticos

Para ruedas de Ø 400 a 800 mm
Dimensiones (L x A x H)
 840 x 650 x 1.490 mm
Ruedas Impinchables Ø 260 mm (fijas)
Peso 18 kg • **Carga** 200 kg



Ref. 6004

Dimensiones (L x A x H) 890 x 470 x 1.030 mm
Ruedas Goma gris Ø 175 mm (fijas)
 Ø 100 mm (giratorias)
Peso 10 kg • **Carga** 40 kg
 Caja incluida. Medidas base 500 x 350 mm
 Altura segundo estante 580 mm



L = largo / A = ancho / H = alto / P = profundo / F = fondo

Se suministra desmontado

Carros para supermercados y almacenes



Ref. 9300 (base malla)

Dimensiones (L x A x H) 815 x 680 x 1.700 mm
Ruedas Nylon Ø 100 mm (giratorias)
Peso 24 kg • Carga 600 kg

Ref. 9305 (base plástico)

Dimensiones (L x A x H) 810 x 720 x 1.800 mm
Ruedas Nylon Ø 100 mm (giratorias)
Peso 24 kg • Carga 700 kg

Accesorios:

Ref. 9301 (balda) / 9302 (traseira)

Dimensiones (L x A x H) 810 x 670 x 700 / 1.340 x 680 mm
Peso 5 / 7 kg • Carga 60 / - kg

Ref. 6038 carro encajable

Dimensiones (L x A x H) 900 x 750 x 1.000 mm
Ruedas Goma Ø 125 mm (giratorias)
Peso 34 kg • Carga 400 kg



Ref. 9320 (1.200 x 800 x 1.800 mm alto)

Ruedas Nylon Ø 125 mm (giratorias)
Peso 47 kg • Carga 600 kg



Ref. 9330 (1.200 x 1.000 x 1.800 mm alto)

Ruedas Nylon Ø 125 mm (giratorias)
Peso 49 kg • Carga 600 kg



Ref. 9340 (2.000 x 800 x 1.800 mm alto)

Ruedas Nylon Ø 125 mm (4 giratorias y 2 fijas)
Peso 70 kg • Carga 600 kg



Ref. 5057

Dimensiones (L x A x H) 835 x 625 x 740 mm
Ruedas Goma Ø 100 mm (giratorias)
Peso 14 kg • Carga 100 kg



11



Ref. 5052 (alto 1.020 mm. Útil)

Ref. 5053 (alto 640 mm. Útil)

Dimensiones (L x A) 1.200 x 800 mm
Peso 21 / 20 / 19 kg • Carga 800 kg
Se suministra sin palet

12



Ref. 9310

Dimensiones (L x A x H) 810 x 715 x 1.800 mm
Ruedas Nylon Ø 100 mm (giratorias)
Peso 59 kg • Carga 600 kg
Opcional balda Ref. 9301

Ref. 9310-G

Dimensiones (L x A x H) 1.200 x 800 x 1.800 mm
Ruedas Ø 125 mm (giratorias)
Opcional balda Ref. 9320-B
Peso 69 kg • Carga 600 kg

13



14

Ref. 5063

Dimensiones (L x A x H) 800 x 600 x 430 / 915 mm
Ruedas Ø 100 mm (giratorias)
Peso 9 kg • Carga 150 kg

15



Ref. 9446 (165 litros)

Dimensiones (L x A x H) 1.067 x 585 x 1.024 mm
Ruedas Ø 125 mm (giratorias)
Peso 12 kg • Carga 400 kg
Opcional monedero, Ref. 20066

16



Carro compra de plástico



Ref. 9300-LA

Dimensiones (L x A x H) 800 x 700 x 1.520 mm
Ruedas Nylon Ø 100 mm (giratorias)
Peso 37 kg • Carga 400 kg



Ref. 5050

Dimensiones (L x A x H) 1.200 x 830 x 980 mm
Peso 49 kg • Carga 800 kg
Plegado altura 285 mm

Ref. 5051 (con ruedas)

Dimensiones (L x A x H) 1.200 x 830 x 1.150 mm
Ruedas Nylon Ø 125 (giratorias)
Peso 52 kg • Carga 800 kg

Ref. 9415 (80 lts) / 9445 (180 lts)

Dimensiones (L x A x H) 840 x 530 x 950 / 1.000 x 610 x 1.035 mm
Ruedas Goma Ø 100 / 125 mm (giratorias)
Peso 10 / 15 kg
Opcional monedero Ref. 20066



Ref. 6035 carro encajable

Dimensiones (L x A x H) 1.250 x 700 x 1.000 mm
Ruedas Goma Ø 160 mm (fijas y giratorias)
Peso 36 kg • Carga 600 kg
Cesto no incluido. Ref. 60-14, medidas 450 x 215 x 190 mm



Ref. 6037 carro encajable

Dimensiones (L x A x H) 920 x 500 x 1.000 mm
Ruedas Goma Ø 125 mm (giratorias)
Peso 35 kg • Carga 400 kg
Carga cesta 20 kg



L = largo / A = ancho / H = alto / P = profundo / F = fondo



Se suministra desmontado

Carros para hostelería y limpieza



1

Ref. 3000

Dimensiones (L x A x H)
300 x 400 x 900 mm
Ruedas Goma Ø 200 mm (fijas)
Peso 13 kg • Capacidad 100 lts



2

Ref. 3001

Acero inoxidable
Dimensiones (L x A x H)
300 x 400 x 900 mm
Ruedas Nylon Ø 200 mm (fijas)
Peso 15 kg • Capacidad 100 lts



3

Ref. 3002

Dimensiones (L x A x H)
300 x 400 x 900 mm
Peso 8 kg • Capacidad 100 lts



4

Ref. 3004 tapa de plástico

Dimensiones (L x A)
300 x 400 mm
Peso 4 kg
Capacidad 100 lts



5

Ref. 3011

Dimensiones (L x A x H)
440 x 450 x 1.150 mm
Ruedas Goma Ø 200 mm (fijas)
Peso 5 kg • Capacidad 150 lts



280 mm

Ref. 2243



Ref. 2243 (3 bandejas) / 2245 (3 bandejas)

Acero inoxidable
Dimensiones (L x A x H)
710 x 400 x 805 /
950 x 500 x 1.000 mm
Ruedas Goma gris Ø 100 mm
(giratorias sin freno)
Peso 12 / 16 kg
Carga 150 kg

6



Ref. 2245

Ref. 2242 (2 bandejas) / 2244 (2 bandejas)

Acero inoxidable
Dimensiones (L x A x H)
710 x 400 x 805 /
950 x 500 x 1.000 mm
Ruedas Goma gris Ø 100 mm
(con freno)
Peso 9 / 12 kg
Carga 100 kg



Ref. 2242

7



Ref. 2244

Ref. 9790 (carro muelles)

Dimensiones (L x A x H)
1.115 x 690 x 855 mm
Ruedas Goma gris Ø 125 mm (2 fijas y 2 con freno)
Peso 47 kg • Carga 250 kg
Descenso en función de la carga
Sube a partir de 70 kg



8

Ref. 9831 [En aluminio]

Dimensiones (L x A x H) 610 x 600 x 945 mm
Ruedas Macizas Ø 260 mm
Peso 9 kg • Carga 100 kg
Pala y escoba no incluidas
Incluye cubo de 95 lts.



9

Ref. 9830 / 9830-P

Dimensiones (L x A x H)
1.310 / 780 x 760 x 960 mm
Ruedas Neumáticas Ø 500 mm
Peso 40 kg • Carga 350 kg
Incluye cubos de 95 lts
Cajón 480 x 170 x 230 mm
Opcional en acero inox.
Ref. 9830-I y Ref. 9830-PI



Ref. 9830



Ref. 9830-P

Ref. 3017-2 cubos / 3017-3 cubos

Dimensiones (L x A x H)
1.000 / 1.500 x 560 x 1.000 mm
Ruedas Goma gris Ø 100 mm
(giratorias)
Peso 20 / 25 kg
Capacidad cubos 120 lts
Opcional Ref 3017-4 cubos
2.000 x 560 x 1.000 mm • Peso 30 kg



11



Ref. 3009 / 3009-G

Dimensiones (L x A x H)
640 x 640 x 880 / 900 x 650 x 1.000 mm
Ruedas Goma gris
Ø 100 / 125 mm (giratorias)
Peso 7 / 16 kg
Carga 150 / 250 kg



12



Ref. 3008

Dimensiones (L x A x H)
520 x 540 x 750 mm
Pala 450 x 220 / 280 mm
Peso 10 kg • Capacidad 70 lts

13



Ref. 3013

Dimensiones (L x A x H) 1.280 x 760 x 1.040 mm
Ruedas Goma gris Ø 100 mm
Peso 20 kg • Carga 150 kg

14



Ref. 3003 (para bolsa de 125 lts)

Dimensiones (L x A x H)
450 x 380 x 900 mm
Ruedas Nylon Ø 50 mm
Peso 6 kg • Carga 50 kg

15



Ref. 3005

Dimensiones (L x A x H) 600 x 600 x 900 mm
Ruedas Neumáticas Ø 260 mm (fijas)
Peso 10 kg • Carga 150 kg

16



Ref. 9812 (70 lts) / 9813 (115 lts)

Dimensiones (L x A x H)
Ø 415 x 630 / Ø 415 x 805 alto mm
Peso 8 / 12 kg • Galvanizado

17



L = largo / A = ancho / H = alto / P = profundo / F = fondo

Se suministra desmontado

Carros para almacén en acero, aluminio y acero inoxidable

Ref. 7000 carro plataforma

Dimensiones (H x A x L) 1.100 x 520 x 450 mm
Dimensiones plataforma 830 x 360 mm
Pala (A x P) 450 x 220 mm
Ruedas Goma negra Ø 200 mm (fijas)
y goma gris Ø 80 mm (giratorias)
Peso 12 kg • Carga 150 kg



Ref. 2190

Dimensiones (H x A x L) 1.320 x 500 x 450 mm
Dimensiones plataforma 950 x 480 mm
Pala (A x P) 230 x 450 / 460 x 180 mm
Ruedas Neumáticas Ø 260 mm (fijas)
y goma gris Ø 125 mm (giratorias)
Peso 17 kg • Carga 300 kg

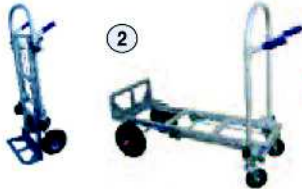

Ref. 2040

Dimensiones (H x A x L) 1.120 x 450 x 420 mm
Pala (A x P) 450 x 220 mm
Ruedas Macizas Ø 250 x 40 mm
Peso 9 kg • Carga 150 kg



Ref. 2067

Dimensiones (H x A x L) 1.280 x 550 x 470 mm
Pala (A x P) 500 x 205 mm
Ruedas Neumáticas o impinchables Ø 260 mm
Peso 20 kg • Carga 350 kg



Ref. 2152 (pala 15 cm) / 2154 (pala 22 cm) / 2156 (pala 28 cm)

Dimensiones (H x A x L) 1.120 x 520 x 420 / 490 / 550 mm
Pala (A) 450 mm
Ruedas Neumáticas o impinchables gris Ø 260 mm
Peso 12 / 12 / 13 kg • Carga 250 kg



Ref. 2140 (pala 22 cm) / 2143 (pala 28 cm)

Dimensiones (H x A x L) 1.120 x 480 x 470 / 530 mm
Pala (A) 450 mm
Ruedas Neumáticas Ø 260 mm.
Peso 10 / 11 kg
Carga 200 kg



Ref. 2140 / 2143
Ruedas neumáticas

Ref. 2140-IMP
Ruedas impinchables

Ref. 2162

Dimensiones (H x A x L) 1.130 x 490 x 540 mm
Pala (A x P) 450 x 235 mm
Ruedas Neumáticas o impinchables Ø 260 mm
Peso 12 kg • Carga 250 kg



Ref. 2100 (pala 15 cm) / 2102 (pala 22 cm) / 2104 (pala 28 cm)

Dimensiones (H x A x L) 1.200 x 450 x 415 / 485 / 545 mm
Pala (A) 450 mm
Ruedas Neumáticas o impinchables gris Ø 260 mm
Peso 14 / 15 / 15 kg • Carga 250 kg
Ref. 2105 carro para sillas



Ref. 2105

Ref. 2176 (impinchable)

Acero inoxidable
Dimensiones (H x A x L) 1.120 x 520 x 500 mm
Pala (A x P) 450 x 220 mm
Ruedas Neumáticas o impinchables gris Ø 260 mm
Peso 15 kg • Carga 300 kg



Ref. 1040 (rueda elástica) / 1140 (rueda neumática)

Dimensiones (H x A x L) 1.730 x 485 x 660 mm
Pala (A x P) 240 x 255 mm
Ruedas Ø 200 / 260 mm
Peso 21 kg • Carga 300 kg
Ampliación de 380 mm



Ref. 1041 (rueda elástica) / 1141 (rueda neumática)

Dimensiones (H x A x L) 1.720 x 485 x 660 mm
Pala (A x P) 250 x 220 mm
Ruedas Ø 200 / 260 mm
Peso 21 kg • Carga 300 kg
Ampliación de 380 mm



Ref. 7105

Dimensiones (H x A x L) 1.250 x 550 x 500 mm
Pala (A x P) 450 x 220 mm
Ruedas Neumáticas o impinchables gris
Ø 260 mm / Ø 125 mm (giratorias)
Peso 18 kg • Carga 300 kg



Ref. 3016

Dimensiones (H x A x L) 1.860 x 530 x 1.640 mm
Pala (A x P) 500 x 300 mm
Ruedas Macizas Ø 250 mm (fijas) y Ø 160 mm (giratorias)
Peso 40 kg • Carga 300 kg



Ref. 2184 (rueda impinchable) / 2185 (rueda neumática)

Dimensiones (H x A x L) 1.320 x 470 x 600 mm
Pala (A x P) 310 x 300 mm
Ruedas Ø 260 mm
Peso 10,5 kg • Carga 250 kg

ACCESORIOS CARROS



Ref. 2194 (pala plegable)

Ref. 2198 (pala fija)

Dimensiones (H x A x L) 1.300 x 490 x 600 mm
Pala (A x P) 250 x 300 mm
Ruedas Neumáticas Ø 260 mm
Peso 10 kg • Carga 150 kg



Ref. 2081 (rueda maciza) / 2181 (rueda neumática)

Dimensiones (H x A x L) 1.100 x 419 x 470 mm
Pala (A x P) 280 x 250 mm
Ruedas Ø 200 / 260 mm
Peso 10 / 13 kg • Carga 150 / 200 kg



Ref. 2196

Dimensiones (H x A x L) 1.070 x 570 x 480 mm
Pala (A x P) 400 x 200 mm
Ruedas Neumáticas o impinchables gris Ø 260 mm
Peso 7 kg • Carga 150 kg



Ref. 2150 carro soporte curvo

Dimensiones (H x A x L) 1.120 x 570 x 480 mm
Pala (A x P) 450 x 220 mm
Ruedas Neumáticas o impinchables gris Ø 260 mm
Peso 7 kg • Carga 150 kg



L = largo / A = ancho / H = alto / P = profundo / F = fondo

Carros para reparto plegables en acero y aluminio

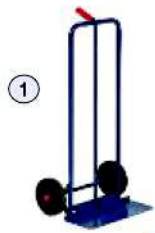

Ref. 1054

Dimensiones (H x A x F)
1.050 x 525 x 410 mm
Pala (A x P) 480 x 200 mm
Ruedas Goma negra Ø 200 mm
Peso 9 kg • Carga 150 kg

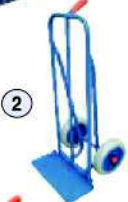

Ref. 1154

Dimensiones (H x A x F)
1.100 x 480 x 500 mm
Pala (A x P) 480 x 200 mm
Ruedas Neumáticas o impinchables Ø 260 mm
Peso 10 kg • Carga 220 kg



Ref. 1156

Dimensiones (H x A x F)
1.020 x 480 x 350 mm
Pala (A x P) 350 x 350 mm
Ruedas Neumáticas o impinchables Ø 260 mm
Peso 10 kg • Carga 220 kg



Ref. 1172

Dimensiones (H x A x F)
1.325 x 500 x 500 mm
Pala (A x P) 370 x 500 mm
Ruedas Neumáticas o impinchables Ø 260 mm
Peso 11 kg • Carga 220 kg



Ref. 1158

Dimensiones (H x A x F)
1.120 x 480 x 500 mm
Pala (A x P) 480 x 200 mm
Ruedas Neumáticas o impinchables Ø 260 mm
Peso 10 kg • Carga 220 kg



Ref. 1160

Dimensiones (H x A x F)
1.120 x 480 x 660 mm
Pala (A x P) 350 x 360 mm
Ruedas Neumáticas o impinchables Ø 260 mm
Peso 9 kg • Carga 220 kg

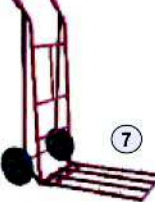

Ref. 1162

Dimensiones (H x A x F) 1.120 x 580 x 955 mm
Pala (A x P) 360 x 680 mm
Ruedas Neumáticas o impinchables Ø 260 mm
Peso 13 kg • Carga 220 kg



Ref. 1163

Dimensiones (H x A x F)
1.290 x 530 x 900 mm
Pala (A x P) 265 x 600 mm
Ruedas Neumáticas o impinchables Ø 260 mm
Peso 11 kg • Carga 220 kg



Ref. 1047

Dimensiones (H x A x F) 1.150 x 500 x 530 mm
Pala (A x P) 270 x 330 mm
Ruedas Neumáticas Ø 200 mm
Peso 9 kg • Carga 200 kg. Altura plegado: 800 mm

Ref. 9010

Dimensiones (H x A x F)
1.047 / 740 x 425 x 490 mm
Pala (A x P) 260 x 330 mm
Ruedas Impinchables Ø 150 mm
Peso 5 kg • Carga 75 kg



Ref. 1150

Dimensiones (H x A x F)
1.050 / 575 x 540 x 420 mm
Pala (A x P) 480 x 200 mm
Ruedas Goma gris Ø 200 mm
Peso 12 kg • Carga 220 kg



Ref. 1161

Dimensiones (H x A x F)
1.100 x 570 x 775 mm
Pala (A x P) 310 x 480 mm
Ruedas Neumáticas Ø 260 mm
Peso 11 kg • Carga 200 kg



Ref. 1164

Dimensiones (H x A x F)
1.120 / 665 x 480 x 690 mm
Pala (A x P) 350 x 350 mm
Ruedas Neumáticas o impinchables Ø 260 mm
Peso 10 kg • Carga 200 kg



Ref. 2083 (carga 70 kg) / 2084 (carga 200 kg)

Dimensiones (H x A x F)
1.000 x 500 x 270 / 1.125 x 600 x 340 mm
Pala (A x P) 600 x 350 mm
Ruedas Elásticas Ø 180 / 200 mm
Peso 4 / 11 kg
Altura plegado: 830 mm



Ref. 2188

Para manejo de electrodomésticos
Dimensiones (H x A x F)
1.430 x 630 x 600 mm
Pala (A x P) 510 x 120 mm
Ruedas Neumáticas Ø 260 mm
Peso 14,5 kg • Carga 300 kg



Ref. 2186 (para 5 botellas)

Dimensiones (H x A x F)
1.120 x 490 x 350 mm
Ruedas Neumáticas Ø 260 mm
Peso 14 kg • Carga 150 kg



Ref. 2187 (para 7 botellas)

Dimensiones (H x A x F)
1.360 x 480 x 742
Ruedas Impinchables Ø 260 mm
Peso 16 kg • Carga 250 kg



L = largo / A = ancho / H = alto / P = profundo / F = fondo

Gatos y accesorios para bobinas



1

Ref. 12095 (5.000 kg) / 12096 (10.000 kg)

Pareja de gatos
 Ø Bobina (mínimo a máximo) 800 a 2.400 mm
 Ancho bobina (máximo) 1.200 mm
 Peso 54 / 68 kg por unidad
 Ref. 12093, barra 1.600 mm, carga 5.000 kg
 Ref. 12094, barra 1.600 mm, carga 10.000 kg



2

Ref. 12100 (5.000 kg)

Gato cremallera
 Altura plegado 685 mm., elevado 1.010 mm
 Altura uña plegada 45 mm.; elevada 370 mm
 Peso 30 kg



3

Ref. 12091

Capacidad 3.000 kg
 Ø Bobina (mínimo a máximo) 500 a 1.650 mm
 Ancho bobina (máximo) 950 mm
 Peso 38 kg

Pareja de patines



4

Ref. 12097

Capacidad 1.000 kg
 Ø Bobina (mínimo a máximo) 400 a 1.200 mm
 Ancho bobina (máximo) 1.200 mm
 Peso 16 kg



Detalle patín

Pareja de patines

Ref. 12107

Capacidad 60 kg
 Ø Bobina (mínimo a máximo) 100 a 400 mm
 Ancho bobina (máximo) 400 mm
 Peso 8 kg



5

Ref. 12120

Carro para alcantarillas con imán
 Capacidad 110 kg
 Peso 18 kg



Accesorio alargador ruedas
 Ref. 12120-A

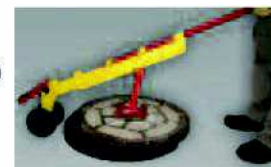

6



Accesorio cadenas
 Ref. 12120-C

Ref. 12136

Palanca para alcantarillas
 Capacidad 40 kg
 Peso 5 kg



7

Ref. 12125

Carro para alcantarillas con gancho
 Capacidad 150 kg
 Peso 9 kg



8

Carros de reparto publicidad



Ref. 110

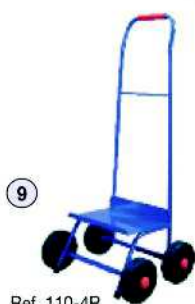

Ref. 110-4R

Ref. 110 / 110-4R

Dimensiones (H x A x F)
 930 x 450 x 380 mm
 Pala (A x P) 315 x 185 mm
 Ruedas Goma negra Ø 150 mm
 Peso 5 kg • Carga 100 kg

Ref. 140 / 140-4R

Dimensiones (H x A x F)
 950 x 570 x 420 mm
 Pala (A x P) 400 x 310 mm
 Ruedas Goma Ø 200 y 150 mm
 Peso 6 kg • Carga 150 kg



Ref. 140



Ref. 140-4R

Ref. 310

Bolsa azul o roja para Ref. 131 y 131-4R
 Dimensiones (H x A x F)
 740 x 440 x 340 mm

Ref. 410

Bolsa azul o roja para Ref. 140 y 140-4R
 Dimensiones 600 x 400 x 300 mm

Ref. 210

Bolsa azul o roja para Ref. 110 y 110-4R
 Dimensiones 500 x 310 x 180 mm



12



Ref. 131-4R



Ref. 131

Ref. 131 / 131-4R

Dimensiones (H x A x F)
 1.060 x 650 x 440 mm
 Pala (A x P) 450 x 340 mm
 Ruedas Goma Ø 200 mm
 Peso 8 kg • Carga 150 kg

L = largo / A = ancho / H = alto / P = profundo / F = fondo

Carretillas y elementos para la construcción y la agricultura



Ref. 5031 portapuntales

Dimensiones (L x A x H)
1.470 x 950 x 1.080 mm
Peso 46 kg • Carga 1.000 kg



Ref. 12010

Dimensiones (L x A x H)
835 x 560 x 710 mm
Ruedas Neumáticas Ø 350 mm
Peso 29 kg • Capacidad 150 lts
Opcional rueda impinchable



Ref. 9521

Dimensiones (L x A x H)
1.070 + asa x 800 x 700 mm
Ruedas Neumáticas Ø 350 mm
Peso 35 kg • Capacidad 200 lts
Opcional rueda impinchable



Ref. 9532 (ruedas macizas) Ø 150 Ref. 9542 (ruedas elásticas) Ø 200

Dimensiones (L x A x H)
1.250 x 670 x 800 / 850 mm
Peso 48 kg • Capacidad 250 lts
Opcional Ref. 20057 Cubeta escanca



Ref. 12006 (cuba plástico 100 lts capacidad)

Dimensiones (L x A x H)
1.100 + asa x 640 x 700 mm
Ruedas Neumáticas Ø 380 mm
Peso 12 kg
Opcional Ref. 12008, cuba plástico para 300 lts
Opcional Ref. 12005, cuba metálica para 70 lts

Ref. 12050 (carga 1.500 kg) (uñas fijas)

Ref. 12051 (carga 2.000 kg) (uñas fijas)

Portapalets
Dimensiones (L x A x H)
1.100 x 600 x 1.835 mm
Uñas fijas ancho 600 • Largo 970 mm
Peso 110 / 140 kg
Comprobar entrada de uñas en su palet
No válido para palet de 1.200 x 800 mm

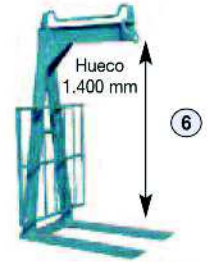

Ref. 12052 (carga 1.500 kg) (uñas móviles)

Portapalets
Dimensiones (L x A x H)
1.100 x 710 x 1.835 mm
Uñas móviles de 390 hasta 750 de 100 x 55 mm
Largo 900 mm
Peso 120 kg



Ref. 12053 (carga 2.000 kg)

Dimensiones (L x A x H)
1.140 x 950 x 1.640 a 2.340 mm
Uñas móviles de 450 hasta 900 de 120 x 40 mm
Largo 1.000 mm
Peso 198 kg
Hueco regulable a 1.300, 1.700 ó 2.000 mm



Ref. 12054 (carga 3.000 kg)

Ref. 12056 (carga 5.000 kg)

Altura 1.720 a 2.420 mm
Uñas (12054) móviles de 450 hasta 900 de 120 x 50 mm
Uñas (12056) móviles de 500 a 1.000 de 150 x 60 mm
Largo 1.000 mm
Peso 280/382 kg
Con sistema de equilibrio automático a partir de 600 kg de carga
Hueco regulable a 1.300, 1.700 ó 2.000 mm



Taquillas y armarios



Ref. 11025 armario EPIS

Dimensiones (A x F x H)
625 x 300 x 750 mm
Opcional Ref. 11024,
medidas 300 x 225 x 750 mm

Ref. 11034 armario para ordenador

Dimensiones (A x F x H)
600 x 500 x 1.800 mm



12

Balda regulable

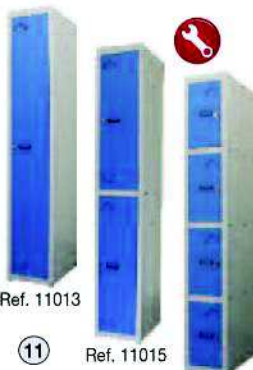

Ref. 11013 (inicial) / 11014 (sucesiva)

Ref. 11015 (inicial) / 11016 (sucesiva)

Ref. 11017 (inicial) / 11018 (sucesiva)

Dimensiones (A x F x H)
300 x 500 x 1.800 mm
Opcional taquillas con 3, 5, 6, 7 y 8 puertas

Ref. 11011 (desmontado)

Ref. 11012 (soldado)

Armario taller con cerradura
Dimensiones (A x F x H)
900 x 400 x 1.850 mm /
900 x 600 x 1.900 mm
Carga 60 kg por balda



13

Ref. 9780

Armario de aluminio. 2 baldas
Dimensiones (A x F x H)
1.225 x 645 x 1.806 mm
Carga 300 kg



14

L = largo / A = ancho / H = alto / P = profundo / F = fondo

Se suministra desmontado

Grúas plegables y contrapesadas



Ref. 10275

Ref. 10270 (1.000 kg) / 10275 (2.000 kg)

Brazo extensible (cota A)
Desde 1.230 hasta 1.530 mm /
Desde 1.290 hasta 1.590 mm
Altura patas 90 / 205 mm
Dimensiones (L x A x H)
1.630 x 1.120 x 2.445 / 1.900 x 1.165 x 2.705 mm
Peso 115 / 165 kg

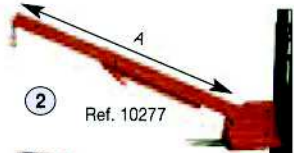

Ref. 10277

Ref. 10277 (3.000 kg)

Grúa regulable en altura y telescópica
Brazo extensible Desde 2.020 hasta 3.700 mm
Cota A, desde 1.290 hasta 1.590 mm
Dimensiones (L x A x H)
2.570 x 525 x 620 mm
Peso 300 kg

Opcional Ref. 10290 para 5.000 kg
Opcional Ref. 10277-F, sólo grúa telescópica

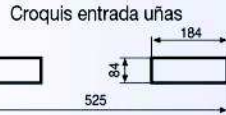
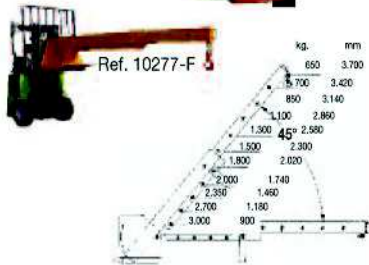

Ref. 10280 (500 kg)

Grúa contrapesada manual
Brazo extensible Desde 650 hasta 950 mm
Dimensiones (L x A x H)
1.900 x 900 x 2.400 mm (plegado 1.620 mm)
Peso 500 kg



Detalle freno

Ref. 10280-BG (500 kg)

Grúa contrapesada giratoria 360°
Brazo extensible Desde 360 hasta 890 mm
Dimensiones (L x A x H)
1.280 x 955 x 2.400 mm (plegado 1.980 mm)
Peso 700 kg



NUEVO

Ref. 10281 (500 kg)

Grúa contrapesada traslación eléctrica
Brazo extensible Desde 650 hasta 950 mm
Dimensiones (L x A x H)
1.900 x 900 x 2.400 mm (plegado 1.620 mm)
Peso 710 kg



Elevadores y jaulas subpersonas



6

Ref. 4040 (elevación base 8.000 mm)

Elevación a batería y red
Dimensiones (L x A x H)
1.320 x 800 x 1.980 mm
Dimensiones caja (L x A) 600 x 550 mm
Peso 360 kg
Capacidad 125 kg

NUEVO



7

Ref. 4036 (elevación base 3.000 mm)

Elevación a batería y red
Dimensiones (L x A x H)
1.350 x 700 x 1.670 mm
Dimensiones caja (L x A)
1.140 x 600 mm
Peso 500 kg
Capacidad 240 kg

NUEVO

Ref. 4030 (sin ruedas) / 4031 (con ruedas) (para carretilla)

Dimensiones (L x A x H)
1.200 x 800 x 2.010 / 2.100 mm
Ruedas Ø 125 mm
Peso 95 kg
Elevación base 6.000 mm
Capacidad 300 kg



Ref. 4030

Ref. 4031

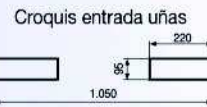

Detalle sistema de seguridad

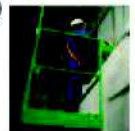

8

Ref. 4030-A (para apilador)

Dimensiones (L x A x H) 1.200 x 800 x 2.250 mm
Peso 110 kg
Elevación base 6.000 mm
Capacidad 300 kg

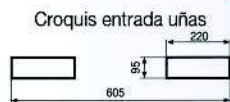

Ref. 4030-L (para carretilla) / 4030-AL (para apilador)

Dimensiones (L x A x H)
1.200 x 800 x 2.010 mm
Entrada lado 800 mm
Peso 90 kg • Elevación base 6.000 mm
Capacidad 300 kg

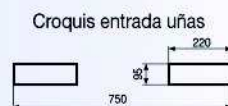

Detalle sistema de seguridad

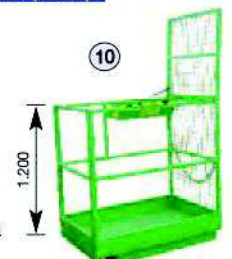

10

L = largo / A = ancho / H = alto / P = profundo / F = fondo

Se suministra desmontado

Casetas y armarios de seguridad

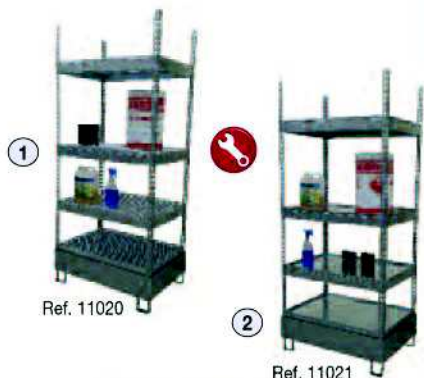

Ref. 11020

Ref. 11021

Ref. 11020 (baldas con rejillas)

Dimensiones (A x F x H)
900 x 600 x 2.100 mm
Acabado Galvanizado
Cubeta de retención de 210 lts

Ref. 11021 (baldas con cubeta)

Dimensiones (A x F x H)
900 x 600 x 2.100 mm
Acabado Galvanizado
Cubeta de retención de 210 lts

Ref. 14008 (595 x 600 x 2.055 mm) Ref. 14010 (1.200 x 600 x 1.950 mm)

Armarios ignífugos
Resisten al fuego 90 minutos
Cierre automático a partir de 50°
Carga 80 kg por balda
Acabado Pintado
Certificado EN 14470-1



Ref. 14008

Ref. 14010

Ref. 3094

Caseta para 8 botellas de soldar,
con cerradura y sin suelo
Dimensiones (A x F x H)
1.250 x 850 x 1.850 mm
Acabado Pintado
Se suministra montada



10

Ref. 14031

Caseta para 14 botellas de soldar,
con cerradura y sin suelo
Dimensiones (A x F x H)
1.300 x 800 x 2.165 mm
Acabado Galvanizado



11

Ref. 14012 (500 x 500 x 1.000 mm) Ref. 14003 (950 x 500 x 1.950 mm)

Armario para productos químicos
Carga 60 kg por balda
Acabado Pintado
Baldas con cubeta



Ref. 14012

Ref. 14003

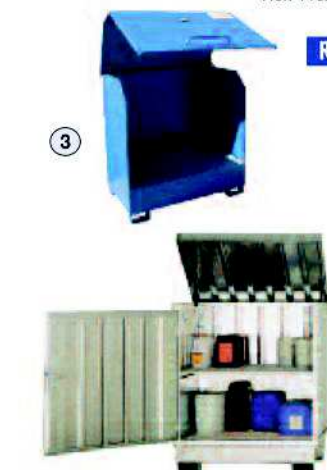

Ref. 3052 (para 2 bidones de 200 lts o 3 de 50 lts)

Dimensiones (A x F x H)
1.450 x 800 x 1.450 mm
Acabado Pintado
Cubeta de retención de 220 lts

Ref. 14018 (para 4 bidones de 200 lts)

Dimensiones (A x F x H)
1.420 x 1.410 x 1.610 mm
Acabado Galvanizado
Cubeta de retención de 215 lts y cerradura
Se suministra sin baldas

Ref. 14021 (3.005 x 2.170 x 2.300 mm)

Acabado Galvanizado
Altura base 225 mm
Cubeta de retención de 870 lts,
doble puerta de 1.800 mm
y rejilla de ventilación y cerradura
Se suministra sin baldas



Ref. 14001 (1.092 x 457 x 1.650 mm) Ref. 14004 (1.092 x 457 x 1.120 mm) Ref. 14006 (584 x 457 x 1.650 mm) Ref. 14009 (790 x 790 x 1.650 mm)

Armarios de seguridad,
resistencia al fuego 30 minutos
Baldas 2 / 1 / 3 / 2
Balda adicional, Ref. 14001-B
Carga 100 kg por balda
Acabado Pintado



13

Ref. 14001

5 Caseta para almacenaje de productos peligrosos

Ref. 14022

Caseta para 4 depósitos de 1.000 lts
Dimensiones (A x F x H)
3.000 x 1.700 x 3.900 mm
Acabado Galvanizado
Cubeta de retención de 1.000 lts

Ref. 14000 (430 x 430 x 610 mm) Ref. 14002 (610 x 457 x 960 mm)

Armario de seguridad,
resistencia al fuego 30 minutos
Carga 50 kg por balda
Acabado Pintado



14

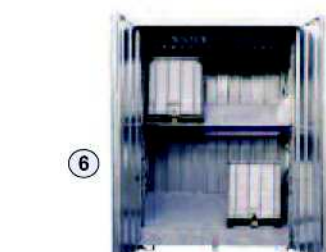

6

Ref. 14023

Estantería para 4 depósitos de 1.000 lts
Dimensiones (A x F x H)
2.900 x 1.300 x 2.500 mm
Acabado Galvanizado

Ref. 14032

Armario para 3 botellas de acetileno
o 2 de propano
Dimensiones (A x F x H)
800 x 400 x 2.000 mm
Acabado Galvanizado



15



8

Armario para ácidos y corrosivos en polipropileno
Dimensiones (A x F x H)
1.090 x 460 x 1.650 mm
Baldas 2 • Carga 40 Kg por balda



L = largo / A = ancho / H = alto / P = profundo / F = fondo

Se suministra desmontado

Carretillas y palets para la manipulación y almacenaje de bidones

Opcional antideflagrante



①

Ref. 3030 (2 bidones)

Dimensiones (L x A x H)
1.395 x 660 x 350 mm

Peso 16 kg • Carga 500 kg

Se puede manejar con traspaleta.
Posibilidad de apilar hasta 3 alturas



②

Ref. 3025 / 3025-N

Para bidones de chapa o plástico 220 lts

Dimensiones (L x A x H)
350 x 650 x 1.540 mm

Ruedas Neumáticas Ø 260 / 350 mm

Peso 15 kg • Carga 250 kg

Ref. 3025



Ref. 3025-N
Para subir al palet

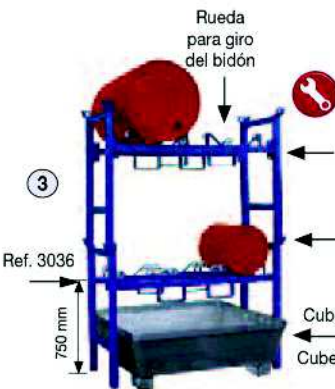

③

Ref. 3035 (estantería 2 bidones de 200 lts)

Ref. 3036 (estantería 3 bidones de 60 lts)

Dimensiones (L x A x H)
1.400 x 600 x 1.050 mm
Peso 40 kg • Carga 800 kg

Ref. 3037-6 (cubeta)

Dimensiones (L x A x H)
1.200 x 1.200 x 335 mm

Ref. 3047-6 (cubeta)

Dimensiones (L x A x H)
1.200 x 800 x 365 mm

Ref. 3035

Orejetas para apilar

Ref. 3037-G
Cubeta para ref. 3035
Ref. 3047-G
Cubeta para Ref. 3036

Ref. 3036



④

Ref. 3028 / 3028-N

Carro para bidones de 200 lts de chapa o plástico

Dimensiones (L x A x H)
600 x 650 x 1.540 mm

Ruedas Neumáticas Ø 260 / 350 mm y Ø 125 mm (giratorias)

Peso 16 kg • Carga 250 kg

Ref. 3028-N
Para subir al palet

Ref. 3028



⑤

Ref. 3041

Elevador para bidones de chapa

Dimensiones (L x A x H)
866 x 956 x 1.525 mm

Ruedas Poliuretano Ø 64 mm (fijas) y Ø 80 mm (giratorias)

Peso 68 kg • Carga 300 kg

Elevación Hasta 700 mm



⑥

Ref. 3040

Para bidones de chapa de 220 lts

Dimensiones Ø 605 mm interior
Ruedas Nylon Ø 100 mm (giratorias)

Peso 12 kg • Carga 300 kg

Ref. 10286 (elevador rotador de bidones de chapa de 220 lts)

Dimensiones (L x A x H)
1.365 x 1.080 x 2.170 mm

Ruedas Poliuretano Ø 200 mm (fijas) y Ø 150 mm (giratorias)

Peso 135 kg • Carga 300 kg

Altura de vaciado 1.400 mm

Opcional Ref. 20086.

Accesorio para bidones de 200 lts de chapa y plástico



⑦

Ref. 3027

Para bidones de 220 lts de chapa

Dimensiones (L x A x H)
630 x 770 x 980 mm

Ruedas Goma Ø 150 mm (fijas) y Ø 75 mm (giratorias)

Peso 17 kg • Carga 300 kg



Palanca para colocar el bidón

⑧

Ref. 3026

Para bidones de chapa de 220 lts

Dimensiones (L x A x H)
1.230 x 700 x 535 mm

Ruedas Impinchables Ø 250 mm (fijas) y Ø 80 mm (giratorias)

Peso 21 kg • Carga 300 kg



Mangos telescópicos

⑨

Opcional con bandeja Ref. 3026-B

480

Posición bidón horizontal

Ref. 3026-V

Rotador manual para bidones de chapa o plástico

Dimensiones (L x A x H)
1.390 x 870 x 1.020 mm

Ruedas Poliuretano Ø 200 mm (fijas) y Ø 100 mm (giratorias)

Peso 50 kg • Carga 350 kg



395 mm

⑩

Ref. 3200

Volteador de garrafas de 25 lts

Dimensiones (L x A x H)
285 x 280 x 410 mm

Peso 5 kg • Capacidad 25 lts



⑪

L = largo / A = ancho / H = alto / P = profundo / F = fondo

Se suministra desmontado

Bidones, depósitos y cubetas colectoras



1

Ref. 3095 (55 litros) / 3096 (218 litros)

Dimensiones
Ø 387 - H 530 / Ø 582 - H 880 - Espesor 0,7 / 0,8 mm
Peso 4 / 18 kg



Ref. 3096-B

Ref. 3095-B (54 litros) / 3096-B (216 litros)

Apertura total
Dimensiones
Ø 387 - H 530 / Ø 582 - H 880 - Espesor 0,8 mm
Peso 5 / 18 kg



Ref. 3095-B

2



Ref. 3084

Bidón metálico, apertura total. 120 lts
Dimensiones Ø 500 exterior
Alto 750 mm • Peso 11 kg



Ref. 3097 / 3197

3



Ref. 3098 / 3089

Ref. 3097 (60 lts) / 3098 (220 lts)
Ref. 3089 (120 lts) / 3197 (30 lts)

Dimensiones (Ø bidón x alto)
400 x 620 / 594 x 975 /
496 x 800 / 315 x 520 mm
Peso 3 / 9 / 4 / 2 kg

Bidón polietileno de apertura total
Con asa

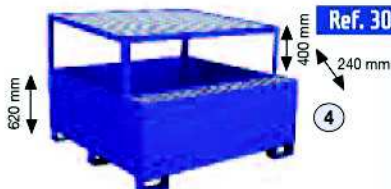

Ref. 3038-PR (para un depósito de 1.000 lts)

Dimensiones (L x A x H)
1.460 x 1.460 x 1.090 mm
Peso 230 kg
Carga 1.300 kg
Capacidad 1.000 litros

Ref. 3039-H (1.000 lts) / Ref. 3039-PH (600 lts)

Palet plástico
Homologado para sustancias peligrosas
Dimensiones (L x A x H)
1.200 x 1.000 x 1.155 / 1.200 x 800 x 990 mm
Peso 58 / 54 kg



5



Se suministra
sin estructura
metálica

Ref. 3105

Dimensiones (L x A x H)
1.020 x 530 x 1.130 mm
Peso 35 kg • Capacidad 400 lts
Con nivel de llenado y tapa roscada Ø 150 mm
Opcional estructura metálica Ref. 3108

Ref. 3037-6L (para 1 depósito de 1.000 lts)

Dimensiones (L x A x H)
1.455 x 1.455 x 688 mm
Capacidad 1.000 lts • Carga 1.300 kg
Peso 190 kg



7



8

Ref. 3033-GR (para 4 bidones de 200 lts)

Dimensiones (L x A x H)
2.400 x 800 x 260 mm
Capacidad 225 lts • Carga 1.300 kg
Peso 67 kg

Ref. 3037-GRX (para 2 depósitos de 1.000 lts)

Dimensiones (L x A x H)
2.650 x 1.300 x 465 mm
Capacidad 1.000 lts • Carga 3.800 kg
Peso 180 kg



9

Ref. 3051 (carro 2 bidones 200 lts de pie)

Dimensiones (L x A x H) 1.420 x 810 x 1.075 mm
Peso 100 kg • Capacidad 200 lts
Carga 750 kg

Ref. 3055 (estante 1 bidón 220 lts tumbado)

Dimensiones (L x A x H) 800 x 600 x 450 mm
Peso 8 kg • Carga 300 kg

Ref. 3051-P (para 1 bidón de 220 lts)

Dimensiones (L x A x H) 1.000 x 805 x 920 mm
Peso 46 kg • Carga 300 kg
Cuba 900 x 605 x 920 mm
Capacidad 220 litros



10

Ref. 3055
Ref. 3051: carro cubeta galvanizado



11

Ref. 3051-P

Ref. 3053 (para 4 bidones de 220 lts)

Dimensiones (L x A x H)
1.470 x 1.470 x 1.515 mm
Peso 220 kg
Carga 1.300 kg
Capacidad 220 litros



12

Ref. 3054 (estante 3 bidones de 50 lts)

Dimensiones (L x A x H)
1.150 x 465 x 450 mm
Peso 18 kg • Carga 200 kg

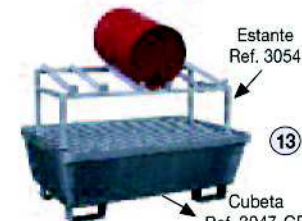

13

Estante
Ref. 3054
Cubeta
Ref. 3047-GR

Ref. 3047-GR (para 2 bidones de 220 lts)

Dimensiones (L x A x H)
1.200 x 800 x 365 mm
Peso 50 kg • Carga 600 kg
Capacidad 220 litros



14

Ref. 3059 (estante 2 bidones)

Dimensiones (L x A x H)
1.100 x 780 x 450 mm
Peso 26 kg
Carga 600 kg

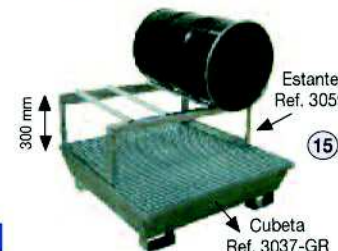

15

Estante
Ref. 3059
Cubeta
Ref. 3037-GR

Ref. 3037-GR (para 4 bidones de 220 lts)

Dimensiones (L x A x H)
1.200 x 1.200 x 327 mm
Peso 67 kg
Carga 1.300 kg
Capacidad 245 litros



16

Ref. 3047-GRJ (para 1 bidón de 220 lts)

Dimensiones (L x A x H)
800 x 800 x 605 mm
Peso 50 kg
Carga 300 kg
Capacidad 220 litros



17

Ref. 3044 (cubeta para palet)

Dimensiones (L x A x H)
1.240 x 800 x 120 mm + palet
Peso 20 kg • Capacidad 125 lts
Carga 600 kg
Se suministra sin palet
Otras medidas disponibles



18

L = largo / A = ancho / H = alto / P = profundo / F = fondo

Contenedores para proteger el medio ambiente en polietileno

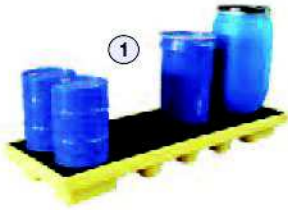

Ref. 3062 (para 4 bidones de 200 lts)

Dimensiones (L x A x H)
2.490 x 840 x 265 mm
Peso 36 kg
Capacidad 250 lts
Carga 1.350 kg



2



Ref. 3075 (cubeta para 1 bidón de 200 lts)

Dimensiones (L x A x H)
865 x 665 x 685 mm
Peso 18 kg • Capacidad 250 lts
Carga 400 kg



3



Ref. 3090 (cubeta para 8 bidones de 200 lts)
Ref. 3091 (rampa)

Dimensiones (L x A x H)
2.540 x 1.350 x 150 mm
Peso 63 / 14 kg
Capacidad 294 lts • Carga 3.600 / 450 kg
Piezas unión de cubetas, Ref. 3092



Ref. 3060 (274 lts) / **3060-P** (164 lts)

Para 4 bidones de 200 lts
Dimensiones (L x A x H)
1.240 x 1.240 x 347 /
1.257 x 1.257 x 150 mm
Peso 41 / 33 kg
Carga 1.600 / 2.700 kg

4



Ref. 3061 (220 lts) / **3064** (87 lts)

Para 2 bidones de 200 lts
Dimensiones (L x A x H)
1.260 x 830 x 390 / 1.350 x 720 x 150 mm
Peso 28 / 14 kg
Carga 900 / 1.080 kg

5



Ref. 3076 (1 bidón de 200 lts) / **3077** (1 bidón de 60 lts)

Dimensiones (A x H)
Exterior Ø 860 x 180, interior 685 mm/
Exterior Ø 540 x 190, interior 390 mm
Peso 6 / 2 kg
Capacidad 75 / 29 lts • Carga 250 kg

6

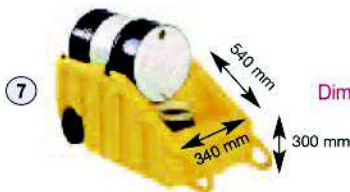

Ref. 3065 carro volteador de bidones

Para bidones de 200 lts
Dimensiones (L x A x H) 1.750 x 810 x 685 mm
Peso 37 kg
Capacidad 300 lts • Carga 270 kg
Con tapón de vaciado y depósito colector

7



Ref. 3082 (cubeta)

Dimensiones (L x A x H)
630 x 550 x 80 mm
Peso 3 kg
Capacidad 9,5 lts • Carga 18 kg

8



Ref. 3073

Dimensiones (L x A x H)
1.620 x 740 x 1.112 mm
Peso 54 kg • Capacidad 210 lts

9

Ref. 3074 (para 1 bidón de 200 lts)

Dimensiones (Ø x H) 980 x 230 mm
Peso 12 kg
Capacidad 35 lts
Carga 270 kg

10



Ref. 3070 (2 bidones con cubeta)

Dimensiones (L x A x H) 1.400 x 1.230 x 590 mm
Peso 60 kg
Capacidad 370 lts • Carga 1.360 kg

11

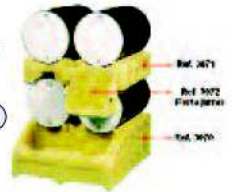

Ref. 3070-S (1 bidón con cubeta)

Dimensiones (L x A x H) 1.350 x 790 x 820 mm
Peso 43 kg
Capacidad 250 lts • Carga 725 kg

Ref. 3071 (2 bidones)

Dimensiones (L x A x H) 1.010 x 1.230 x 330 mm
Peso 35 kg • Carga 1.040 kg

12

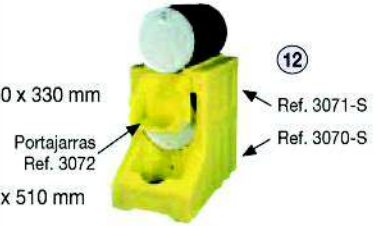

Ref. 3071-S (1 bidón)

Dimensiones (L x A x H) 1.040 x 790 x 510 mm
Peso 22 kg • Carga 360 kg

Portajarras
Ref. 3072

Ref. 3063 (para 1 depósito de 1.000 lts)

Dimensiones (L x A x H)
1.240 x 1.240 x 1.006 mm
Peso 76 kg
Capacidad 1.016 lts
Carga 2.200 kg

13



Ref. 3063-P

Portajarras
Dimensiones (L x A x H)
530 x 520 x 530 mm
Capacidad 86 lts

14



Ref. 3086 (para 2 depósitos de 1.000 lts)

Dimensiones (L x A x H)
2.480 x 1.285 x 500 mm
Peso 80 kg
Capacidad 1.140 lts
Carga 2.500 kg

15



Opcional toldo
Ref. 3086-T

Ref. 3078-P

Dimensiones (L x A x H)
900 x 700 x 235 mm
Peso 9 kg
Capacidad 75 lts • Carga 500 kg

16



Ref. 3078

Dimensiones (L x A x H)
1.380 x 980 x 220 mm
Peso 13 kg
Capacidad 150 lts • Carga 500 kg

17



Ref. 3085 / 3085-P

Dimensiones (L x A x H)
805 / 595 x 405 / 395 x 170 mm
Peso 5 / 3 kg
Capacidad 31 / 22 lts

18



L = largo / A = ancho / H = alto / P = profundo / F = fondo

Productos especiales

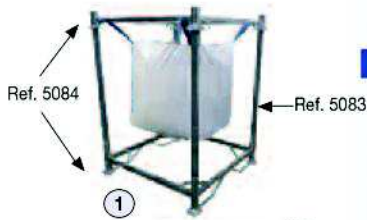

Ref. 5084 (base inferior y superior)
SOPORTE BIG BAG
 Dimensiones (L x A x H)
 1.100 x 1.100 x 1.500 mm
 Ref. 5083, juego de 4 tubos



Ref. 3110 (1.000 lts) / 3111 (1.500 lts)
DEPÓSITO PARA SUMINISTRO DE GASOIL CON PISTOLA AUTOMÁTICA



Ref. 3213 (500 lts) / 3214 (1.200 lts)
Tanques doble pared para aceites usados
 Dimensiones (L x A x H)
 Ø 980 / 1.400 x 1.310 / 1.510 mm
 Peso 60 / 80 kg • Carga 500 / 1.200 kg



Ref. 102
CABALLETE CON RODILLO
 Altura regulable de 610 a 970 mm
 Carga 1.000 kg • Peso 20 kg



Ref. 200
CIZALLA ABREBIDONES



Ref. 3058
 Para bidones de 200 lts de chapa
 Dimensiones (L x A x H) 1.700 x 1.025 x 700 mm
 Carga 400 kg • Peso 75 kg • Radio de giro 90°



Ref. 3196-C cubrebidones de 220 lts
 Dimensiones (Ø x H) 800 x 1.200 mm
 Peso 13 kg • Capacidad 220 lts
 Carga 500 kg
 Boca de carga Ø 180 mm

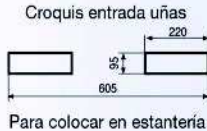

Para colocar en estantería

Ref. 3049-SA (1.000 kg) / 3049-SC (2.000 kg)

IMPLEMENTO GRÚA MANEJO BIG BAG
 Dimensiones (L x A x H)
 1.060 x 1.060 x 193 /
 1.050 x 1.050 x 250 mm
 Peso 22 / 56 kg
 Se suministra sin gancho



Ref. 2402

DEPÓSITO 300 LTS CON RUEDAS Y GRIFO
 Ø 650. Alto 1.365 mm. Otras medidas disponibles
 Ref. 3104. Depósito 200 lts. Sin grifo Ø 510 x 1.150



Ref. 3018

PAPELERA METÁLICA
 Dimensiones (L x A x H) 650 x 400 x 250 mm
 Peso 12 kg



Ref. 13065 (4 bicis) / 13069 (6 bicis)

SOPORTE BICICLETAS



Ref. 3029 (3 bidones)

Dimensiones (L x A x H)
 1.670 x 780 x 200 mm
 Peso 25 kg • Carga 750 kg
 Opcional Ref. 3031 para 2 bidones de 50 lts
 Opcional Ref. 3032 para 3 bidones de 50 lts



Ref. 5082 (1 base para 2 palets)

ESTANTERÍA DESMONTABLE PARA PALETS
 de 1.000 x 1.200 mm
 Carga 2.200 kg
 Apilable hasta 4 alturas

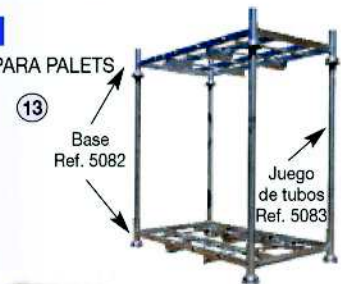

Ref. 5058 / 5061

PALET DE PLÁSTICO
 Dimensiones (L x A x H)
 1.200 x 800 x 130 / 160 mm
 Carga estática 1.800 / 4.000 kg • Peso 7 / 18 kg



Volteadores de contenedores



Ref. 12065-B (a batería) / 12065-R (a 380 V)
VOLTEADOR ELÉCTRICO DE CONTENEDORES
 Capacidad 200 kg. Altura de vaciado 1.300 mm



Ref. 10563
APILADOR A BATERÍA
 Inclinación manual 40°
 Capacidad 400 kg



Ref. 5049-VT
IMPLEMENTO VOLTEADOR MECÁNICO DE CONTENEDORES
 Capacidad 500 kg



L = largo / A = ancho / H = alto / P = profundo / F = fondo

Productos especiales

VEA MEDIDAS EN NUESTRA WEB

21



ALUMINIO
Con plataforma
De elevación
manual o a batería



Opcional
elevación
a batería

22



ALUMINIO
Opcional con palanca
de desbloqueo
y movimiento

ALUMINIO

23



24



PÓRTICOS
DE ALUMINIO
PLEGABLES
Carga desde 250
hasta 2.000 kg

26



MONTACARGAS
Indicar capacidad,
elevación y medidas
de la plataforma
necesarias



27



APILADOR
EN ACERO
INOXIDABLE
Con camino
de rodillos

28



MANTA
CALEFACTORA
PARA BIDONES



29



MANTA CALEFACTORA
PARA DEPÓSITOS
DE 1.000 LTS

30



CARRO CON
TRASLACIÓN
AUTOMÁTICA
Carga 80 kg

31



CARRO
CON ALTURA
REGULABLE
en función
de la carga

32



TRANSPALETAS
PARA BOBINAS



MESA MANUAL
CON BASE GIRATORIA
Y RODILLOS



36

MESA ELEVADORA
CON TRASLACIÓN



37

MESA ELEVADORA
con inclinación de 45°

33



CARRO PORTA
HERRAMIENTAS

34



MESA ELEVADORA
GIRATORIA
CON MUELLES

38



CUBETAS MODULARES
PARA RESIDUOS

39



CARROS PORTACAJAS
925 largo x 610 ancho
x 1.650 alto mm



ARMARIO
CON CAJONES



41

ARMARIOS CON ENCHUFE
PARA CARGAR PORTÁTILES,
MÓVILES Y MÁQUINAS



42

TAQUILLAS
CON PUERTAS
DE METACRILATO

43



BALANCÍN



ARCOS DE
PROTECCIÓN

45



CUBETA GALVANIZADA
Con rejilla tramex.
A medida

46



ARCONES DE ALUMINIO Y ACERO



47



TABURETES INDUSTRIALES
Con y sin ruedas

48



CONTENEDOR PLEGABLE
CAPACIDAD 400 KG

